

# BETRIEBSANLEITUNG

## TIEFBRUNNENPUMPE

TBP 6000/7



DE  
EN  
FR  
IT  
SL  
HR  
PL  
CS  
SK  
HU  
SR  
DA  
SV  
NO  
FI  
LT  
LV  
ET  
RU  
UK



**Inhaltsverzeichnis**









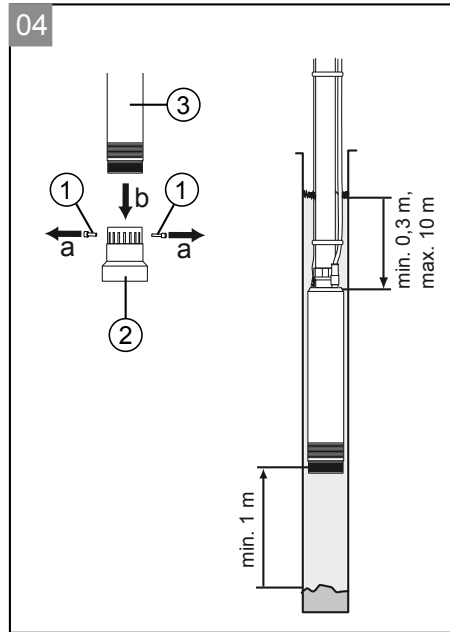
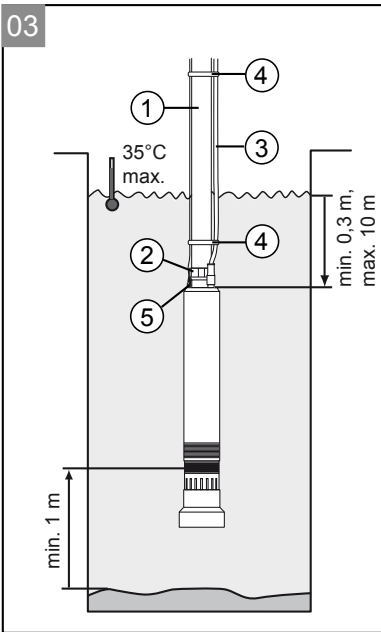
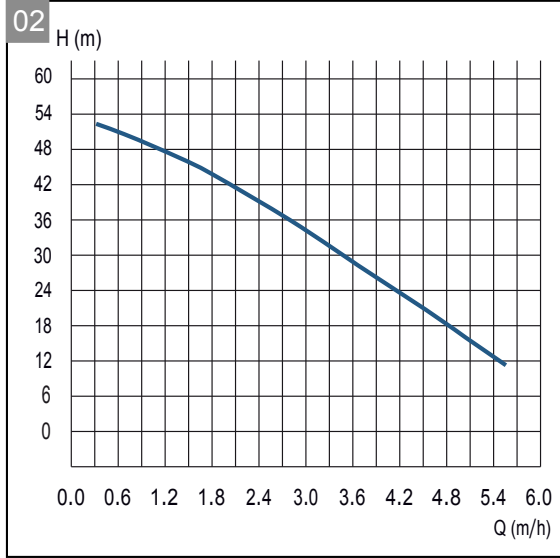
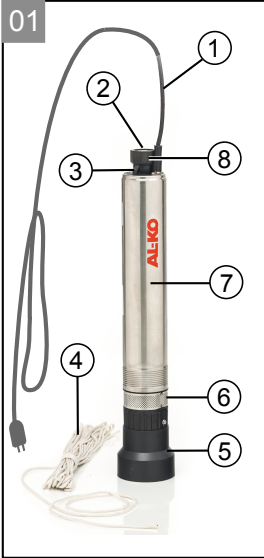



D	5
EN	10
FR	15
IT	20
SL	25
HR	30
PL	35
CS	40
SK	45
HU	50
SR	55
DA	60
SV	65
NO	69
FI	74
LT	79
LV	84
ET	89
RU	93
UK	98

© 2016

AL-KO KOBER GROUP Kötz, Germany

This documentation or excerpts therefrom may not be reproduced or disclosed to third parties without the express permission of the AL-KO KOBER GROUP.



	TBP 6000/7 (Art. Nr. 113470)
	1000 W
	230 V AC / 50 Hz
	IPX8
	10 m
	55 m
	6000 l/h
	1 1/4"
	35 °C
	0 mm
	7,3 kg
	15 m / H07 RNF 3 x 1 mm <sup>2</sup>
	7

## ORIGINAL-BETRIEBSANLEITUNG

### Inhaltsverzeichnis

Zu diesem Handbuch.....	5
Produktbeschreibung.....	5
Sicherheitshinweise.....	6
Montage.....	6
Inbetriebnahme.....	6
Bedienung.....	7
Wartung und Pflege.....	7
Lagerung.....	7
Hilfe bei Störungen.....	7
Garantie.....	8
EG-Konformitätserklärung.....	9

## ZU DIESEM HANDBUCH

- Lesen Sie diese Dokumentation vor der Inbetriebnahme durch. Dies ist Voraussetzung für sicheres Arbeiten und störungsfreie Handhabung.
- Beachten Sie die Sicherheits- und Warnhinweise in dieser Dokumentation und auf dem Produkt.
- Diese Dokumentation ist permanenter Bestandteil des beschriebenen Produkts und soll bei Veräußerung dem Käufer mit übergeben werden.

### Zeichenerklärung



#### ACHTUNG!

Genaues Befolgen dieser Warnhinweise kann Personen- und/oder Sachschäden vermeiden.



Spezielle Hinweise zur besseren Verständlichkeit und Handhabung.

## PRODUKTBESCHREIBUNG

### Produktübersicht (01)

1	Netzanschlusskabel
2	Pumpenausgang/Druckleitungsanschluss
3	Seillaschen
4	Seil 20 mm / 6 mm
5	Pumpenfuß
6	Ansauglöcher
7	Pumpengehäuse
8	Rückschlagventil

### Funktion

Die Tauchpumpe saugt das Fördermedium durch die Ansauglöcher direkt an und fördert es zum Pumpenausgang.

### Bestimmungsgemäße Verwendung

Die Tauchpumpe ist für die private Nutzung in Haus und Garten bestimmt. Sie darf nur im Rahmen der Einsatzgrenzen gemäß der technischen Daten betrieben werden.

Die Tauchpumpe eignet sich für:

- Wasserentnahme aus Brunnen und Schächten

Die Tauchpumpe ist ausschließlich zum Fördern von folgenden Flüssigkeiten geeignet:

- Klarwasser, Regenwasser

Eine andere oder darüber hinausgehende Verwendung gilt als nicht bestimmungsgemäß.

### Möglicher Fehlgebrauch

Die Tauchpumpe darf nicht im Dauerbetrieb eingesetzt werden. Sie ist nicht geeignet zur Förderung von:

- Trinkwasser
- Salzwasser
- Lebensmitteln
- aggressiven Medien, Chemikalien
- ätzenden, brennbaren, explosiven oder gasenden Flüssigkeiten
- Flüssigkeiten, die wärmer als 35 °C sind
- sandhaltigem Wasser und schmirgelnden Flüssigkeiten.

## SICHERHEITSHINWEISE



### ACHTUNG!

#### Verletzungsgefahr!

Gerät und Verlängerungskabel nur in technisch einwandfreiem Zustand benutzen! Beschädigte Geräte dürfen nicht betrieben werden.

Sicherheits- und Schutzeinrichtungen dürfen nicht außer Kraft gesetzt werden!

- Kinder oder Personen, die die Betriebsanleitung nicht kennen, dürfen das Gerät nicht benutzen.
- Das Gerät nie am Anschlusskabel hochheben, transportieren oder befestigen.
- Eigenmächtige Veränderungen oder Umbauten am Gerät sind verboten.

## Elektrische Sicherheit



### VORSICHT!

#### Gefahr beim Berühren spannungsführender Teile!

Stecker sofort vom Netz trennen, wenn das Verlängerungskabel beschädigt oder durchtrennt wurde! Wir empfehlen den Anschluss über einen FI-Schutzschalter mit einem Nennfehlerstrom < 30 mA.

- Wenn sich Personen im Schwimmbecken oder Gartenteich befinden, darf die Pumpe nicht betrieben werden.
- Die Haus-Netzspannung muss mit den Angaben zur Netzspannung in den Technischen Daten übereinstimmen, keine andere Versorgungsspannung verwenden.
- Das Gerät darf nur an einer elektrischen Einrichtung gemäß DIN/VDE 0100, Teil 737, 738 und 702 betrieben werden. Zur Absicherung muss ein Leitungs-Schutzschalter 10 A sowie ein Fehlerstrom-Schutzschalter mit einem Nennfehlerstrom von 10/30 mA installiert werden.
- Nur Verlängerungskabel verwenden, die für den Gebrauch im Freien vorgesehen sind - Mindestquerschnitt 1,5 mm<sup>2</sup>. Kabeltrommeln immer vollständig abrollen.
- Beschädigte oder brüchige Verlängerungskabel dürfen nicht verwendet werden.
  - ⇒ *Kontrollieren Sie vor jeder Inbetriebnahme den Zustand ihres Verlängerungskabels.*

- Falls das Anschlusskabel verlängert werden muss, darf nur ein Kabel Typ H07RN-F und eine Vergussmuffe verwendet werden. Diese Arbeit darf nur von einer Elektrofachkraft durchgeführt werden.

## MONTAGE

### Druckleitung montieren (03)



Die Pumpe verfügt über ein Rückschlagventil am Pumpenausgang. Dieses vermeidet, dass sich die Druckleitung bei jedem Stillstand der Pumpe entleert.

1. Die Druckleitung (03/1) an den Druckleitungsanschluss (03/2) montieren.
2. Das Anschlusskabel (03/3) mit Kabelbindern (03/4) an der Druckleitung befestigen.
3. Vor dem Eintauchen der Pumpe in Brunnen und Schächte das beigefügte Seil an den Seilaschen (03/5) befestigen.

## INBETRIEBNAHME

### Sicherheit



### ACHTUNG!

Schließen Sie durch geeignete Maßnahmen aus, dass bei Störungen an der Tauchpumpe Folgeschäden durch Überflutungen entstehen.

- Betreiben Sie die Tauchpumpe an einem Seil hängend.
- Betreiben Sie das Gerät nur, wenn die Tauchpumpe vollkommen eingetaucht ist.
- Achten Sie auf ausreichenden Abstand zum Grund des Schachts (min. 1 m).
- Lassen Sie die Tauchpumpe niemals gegen eine geschlossene Druckleitung laufen.
- Achten Sie bei Schächten immer auf ausreichende Dimensionierung.
- Decken Sie Schächte immer trittsicher ab.

### Pumpenfuß abmontieren (04)

Um die Pumpe in einem engen Schacht von min. 100 mm Durchmesser zu betreiben, muss der Pumpenfuß abgenommen werden.

1. Beide Befestigungsschrauben (04/1) des Pumpenfußes (04/2) herausschrauben (04/a).
2. Pumpenfuß (04/2) von der Pumpe (04/3) abziehen (04/b).

## BEDIENUNG

### Pumpe herablassen

Achten Sie beim Herablassen und Hinaufziehen der Pumpe in einem Schacht darauf, dass die Netzzuleitung nicht auf Zug beansprucht wird und dass keine Gegenstände in den Schacht fallen. Diese können sich zwischen Pumpengehäuse und Schachtwand verklemmen, sodass die Pumpe nicht mehr heraufgezogen werden kann.

### Pumpe einschalten



#### ACHTUNG!

Die Tauchpumpe darf keine Festkörper ansaugen. Sand und andere schmirgelnde Stoffe im Fördermedium zerstören die Tauchpumpe.

1. Wickeln Sie das Netzanschlusskabel vollständig ab.
2. Stellen Sie sicher, dass elektrische Steckverbindungen im überflutungssicheren Bereich angebracht sind.
3. Stecken Sie den Netzstecker in die Steckdose.

### Pumpe ausschalten

1. Ziehen Sie den Netzstecker aus der Steckdose.

## HILFE BEI STÖRUNGEN



#### VORSICHT!

Vor allen Arbeiten zur Störungsbeseitigung den Netzstecker ziehen. Fehler in der elektrischen Anlage durch eine Elektrofachkraft beseitigen lassen.



Gerät darf nicht dem normalen Hausmüll beigefügt werden, sondern muss fachgerecht entsorgt werden.

**Wichtig für Deutschland:** Gerät über Ihre kommunale Entsorgungsstelle entsorgen.

Störung	Mögliche Ursache	Lösung
Motor läuft nicht.	Laufrad blockiert	Schmutz im Ansaugbereich entfernen.
	Thermoschalter hat abgeschaltet.	Warten, bis der Thermoschalter die Tauchpumpe wieder einschaltet. Auf maximale Temperatur des Fördermediums achten. Tauchpumpe prüfen lassen.
	Keine Netzspannung vorhanden.	Sicherungen prüfen, Stromversorgung von Elektrofachkraft prüfen lassen.

## WARTUNG UND PFLEGE

### Pumpe reinigen



Nach Förderung von chlorhaltigem Schwimmbadwasser oder Flüssigkeiten, die Rückstände hinterlassen, muss die Pumpe mit klarem Wasser gespült werden.

1. Reinigen Sie die Ansaugschlitze des Saugfußes bei Bedarf mit klarem Wasser.

### Seil überprüfen

1. Pumpe von Zeit zu Zeit aus dem Schacht herausziehen.
2. Seil überprüfen. Wenn das Seil beschädigt ist, ersetzen Sie es durch ein Original-Ersatzteil.
3. Überprüfen, ob die Seillaschen an der Pumpe noch belastbar sind.

Wenn das Seil beschädigt ist, können Sie versuchen, die Pumpe vorsichtig an der Druckleitung aus dem Schacht herauszuziehen. Keinesfalls an der Netzzuleitung ziehen.

### LAGERUNG



Bei Frostgefahr muss das System vollständig entleert und die Pumpe an einem frostsicheren Ort gelagert werden.

Störung	Mögliche Ursache	Lösung
Tauchpumpe läuft, aber fördert nicht.	Saugseitige Verstopfung.	Schmutz im Ansaugbereich entfernen.
	Druckleitung geschlossen.	Druckleitung öffnen.
	Druckschlauch geknickt.	Druckschlauch strecken.
Fördermenge zu gering	Schlauchdurchmesser zu klein.	Größeren Druckschlauch verwenden.
	Saugseitige Verstopfung.	Schmutz im Ansaugbereich entfernen.
	Förderhöhe zu groß.	Max. Förderhöhe beachten, siehe technische Daten!



Bei nicht behebbaren Störungen wenden Sie sich bitte an unseren zuständigen Kundendienst.

## GARANTIE

Etwaige Material- oder Herstellungsfehler am Gerät beseitigen wir während der gesetzlichen Verjährungsfrist für Mängelansprüche entsprechend unserer Wahl durch Reparatur oder Ersatzlieferung. Die Verjährungsfrist bestimmt sich jeweils nach dem Recht des Landes, in dem das Gerät gekauft wurde.

Unsere Garantiezusage gilt nur bei:

- beachten dieser Bedienungsanleitung
- sachgemäßer Behandlung
- verwenden von Original-Ersatzteilen

Die Garantie erlischt bei:

- eigenmächtigen Reparaturversuchen
- eigenmächtigen technischen Veränderungen
- nicht bestimmungsgemäßer Verwendung

Von der Garantie ausgeschlossen sind:

- Lackschäden, die auf normale Abnutzung zurückzuführen sind
- Verschleißteile, die auf der Ersatzteilkarte mit Rahmen [xxx xxx (x)] gekennzeichnet sind
- Verbrennungsmotoren (hier gelten die Garantiebestimmungen der jeweiligen Motorenhersteller)

Die Garantiezeit beginnt mit dem Kauf durch den ersten Endabnehmer. Maßgebend ist das Datum auf dem Kaufbeleg. Wenden Sie sich bitte mit dieser Erklärung und dem Original-Kaufbeleg an Ihren Händler oder die nächste autorisierte Kundendienststelle. Die gesetzlichen Mängelansprüche des Käufers gegenüber dem Verkäufer bleiben durch diese Erklärung unberührt.



**EG-KONFORMITÄTSERKLÄRUNG**

Hiermit erklären wir, dass dieses Produkt in der von uns in Verkehr gebrachten Ausführung, den Anforderungen der harmonisierten EU-Richtlinien, EU-Sicherheitsstandards und den produktspezifischen Standards entspricht.

<b>Produkt</b> Tauchpumpe, elektrisch	<b>Hersteller</b> AL-KO Geräte GmbH Ichenhauser Str. 14 D-89359 Kötz	<b>Bevollmächtigter</b> Andreas Hedrich Ichenhauser Str. 14 D-89359 Kötz
<b>Seriennummer</b> G3073075		
<b>Typ</b> TBP 6000/7	<b>EU-Richtlinien</b> 2014/35/EU 2014/30/EU 2011/65/EG	<b>Harmonisierte Normen</b> EN 60335-1 EN 50636-2-41 EN 55014-1 EN 55014-2 EN 61000-3-2 EN 61000-3-3

Kötz, 2016-08-22



Wolfgang Hergeth  
Managing Director

## TRANSLATION OF THE ORIGINAL INSTRUCTIONS FOR USE

### Table of contents

About this handbook.....	10
Product description.....	10
Safety instructions.....	11
Installation.....	11
Startup.....	11
Operation.....	11
Maintenance and care.....	12
Storage.....	12
Help in case of malfunction.....	12
Warranty.....	13
EU declaration of conformity.....	14

### ABOUT THIS HANDBOOK

- Read this documentation before starting up the machine. This is a precondition for safe working and flawless operation.
- Observe the safety warnings in this documentation and on the product.
- This documentation is a permanent integral part of the product described and must be passed on to the new owner if the product is sold.

### Explanation of symbols



#### CAUTION!

Following these warning instructions can help to avoid personal injury and/or damage to property.



Special instructions for ease of understanding and handling.

## PRODUCT DESCRIPTION

### Product overview (01)

1	Mains connection cable
2	Pump outlet/pressure line connection
3	Cable lugs
4	Cable 20 mm / 6 mm
5	Pump base
6	Suction holes
7	Pump housing
8	Check valve

### Function

The immersion pump draws the conveying medium through the suction holes directly and feeds it to the pump outlet.

### Designated use

The immersion pump is designed for private use in the house and garden. It must only be operated within the framework of the deployment limitations in accordance with the technical data.

The immersion pump is suitable for:

- Water removal from streams and shafts

The immersion pump is only suitable for conveying the following fluids:

- Clear water, rainwater

Any use not in accordance with this designated use shall be regarded as misuse.

### Possible misuse

The immersion pump must not be used in continuous operation. It is not suitable for conveying:

- Drinking water
- Salt water
- Foodstuffs
- aggressive media, chemicals
- corrosive, flammable, explosive or fuming fluids
- fluids that are hotter than 35 °C
- water containing sand and abrasive fluids.

## SAFETY INSTRUCTIONS



### CAUTION!

#### Risk of injury!

Use the machine and the extension cable only in perfect working order. Damaged equipment may not be operated.

Do not disable safety and protective devices!

- Children, or people who are not familiar with the operating instructions, are not allowed to use the machine.
- Never lift, transport or suspend the unit using the connection cable.
- Unilateral modifications or conversions of the unit are prohibited.

## Electrical safety



### CAUTION!

#### Danger from contact with live parts!

Immediately disconnect the plug from the mains if the extension cable has been damaged or cut. We recommend connection via an earth leakage circuit breaker (ELCB) with a rated leakage current < 30 mA.

- The pump may not be operated while people are in the pool or pond.
- The mains voltage at your location must comply with the information regarding mains voltage in the Technical Data. Do not use any other supply voltage.
- The appliance must only be operated on electrical equipment in accordance with DIN/VDE 0100, parts 737, 738 and 702. For fuse protection, a circuit breaker of 10 A and an earth leakage circuit breaker with a rated leakage current of 10/30 mA must be installed.
- Only use extension leads approved for outdoor use with a minimum cross-section of 1.5 mm<sup>2</sup>. Always fully unwind cable drums.
- Damaged or fragile extension cables may not be used.
  - ⇒ *Check the condition of you extension cable prior for every use.*
- If the connection cable must be extended, only a cable type H07RN-F and a moulded sleeve must be used. This work must only be carried out by an electrician.

## INSTALLATION

### Mounting the pressure line (03)



The pump has a check valve on the pump outlet. This prevents the pressure line being emptied each time the pump stops.

1. Mount the pressure line (03/1) on the pressure line connection (03/2).
2. Attach the connection cable (03/3) to the pressure line with cable ties (03/4).
3. Prior to immersion of the pump in the well and shafts, attach the enclosed cable to the cable lugs (03/5).

## STARTUP

### Safety



### CAUTION!

Exclude, by suitable means, that, in the event of a fault in the immersion pump, consequential damage is caused by flooding.

- Operate the immersion pump hanging on a cable.
- Operate the appliance only if the immersion pump is fully immersed.
- Always observe sufficient distance to the base of the shaft (min. 1 m).
- Never allow the immersion pump to run against a closed off pressure line.
- When using in shafts, make sure the size is adequate.
- Always cover the shaft with a secure foot-plate.

### Dismantling the pump base (04)

In order to operate the pump in a narrow shaft of min. 100 mm diameter, the pump base base must be removed.

1. Unscrew (04/a) both fastening screws (04/1) of the pump base (04/2).
2. Remove (04/b) pump base (04/2) from the pump (04/3).

## OPERATION

### Lowering the pump

When lowering and pulling up the pump in a shaft, make sure that the mains supply cable is not subject to tensile stress and that no objects fall into

the shaft. These can jam between the pump housing and shaft wall so that the pump cannot be pulled up again.

### Switching the pump on



#### CAUTION!

The immersion pump must not draw in any solid bodies. Sand and other abrasive materials in the conveying medium will destroy the immersion pump.

1. Fully unwind the mains connection cable.
2. Make sure that the electrical plug connection is mounted in the area safe from flooding.
3. Insert the mains plug into the plug socket.

### Switching the pump off

1. Remove the mains plug from the plug socket.

## MAINTENANCE AND CARE

### Cleaning the pump



After conveying chlorine-containing swimming pool water or fluids that leave a residue, the pump must be flushed out with clear water.

## HELP IN CASE OF MALFUNCTION



#### CAUTION!

Disconnect the mains plug before any fault rectification work! Faults in the electrical system must be rectified by a qualified electrician.



The appliance must not be included in the normal household rubbish, but must be properly disposed of.

**Important for Germany:** Dispose the appliance at a municipal recycling collection centre.

Malfunction	Possible cause	Solution
Motor does not run.	Impeller blocked	Remove dirt from the suction area.
	Thermal protection switch has switched off.	Wait until the thermal protection switch on the immersion pump switches on again. Take note of the maximum temperature of the conveying medium. Have the immersion pump inspected.
	No mains power.	Check fuses, have the power supply checked by a qualified electrician.
Pump running, but does not feed.	Blockage on the suction side.	Remove dirt from the suction area.
	Pressure line closed off.	Open the pressure line.
	Pressure hose kinked.	Extend the pressure hose.

1. Clean the suction slots on the suction foot if necessary with clear water.

### Checking the cable

1. Pull the pump out of the shaft from time to time.
2. Check the cable. If the cable is damaged, replace it with an original spare part.
3. Check that the cable lugs on the pump are still durable.

If the cable is damaged, carefully try to pull the pump out of the shaft via the pressure line. Never pull on the mains supply cable.

## STORAGE



If there is the danger of frost, the system must be completely drained and the pump must be stored in a frost-proof place.

<b>Malfunction</b>	<b>Possible cause</b>	<b>Solution</b>
Delivery rate too low	Hose diameter too small.	Use a hose with a bigger diameter.
	Blockage on the suction side.	Remove dirt from the suction area.
	Feed head too high.	Observe max. feed head, see technical data!



In the event of a malfunction that you cannot rectify, please contact our Customer Service department.

## **WARRANTY**

We will address claims for any defects in materials and workmanship during the statutory period of limitation by means of repairs or replacements of our choice. The period of limitation is governed by the laws of the country in which the machine was purchased.

Our warranty applies only if:

- The machine has been properly handled
- The operating instructions have been adhered to
- Original replacement parts have been used

The warranty is no longer in effect if:

- Efforts have been made to repair the machine
- Technical modifications have been made to the machine
- The machine has not been used for its intended purpose

The warranty does not cover:

- Damage to paint work through normal use
- Parts subject to wear as indicated in the replacement parts list with a box [xxx xxx (x)]
- Internal combustion engines – separate warranty conditions of the respective engine manufacturer apply

The warranty period begins with the purchase by the first buyer. The warranty period begins on the date that appears on the original purchase receipt. In the event of a warranty claim, please your contact supplier or the nearest authorised customer service centre with this warranty declaration and the purchase receipt in hand. This warranty does not affect the legal warranty claims by the purchaser against the seller.

**EU DECLARATION OF CONFORMITY**

We hereby declare that this product in the version introduced into trade by us, complies with the requirements of the harmonised EU Directives, EU safety standards and the product-specific standards.

**Product**

Immersion pump, electrical

**Manufacturer**

AL-KO Geräte GmbH  
Ichenhauser Str. 14  
D-89359 Kötz, Germany

**Duly authorised person**

Andreas Hedrich  
Ichenhauser Str. 14  
D-89359 Kötz, Germany

**Serial number**

G3073075

**Type**

TBP 6000/7

**EU directives**

2014/35/EU  
2014/30/EU  
2011/65/EC

**Harmonised standards**

EN 60335-1  
EN 50636-2-41  
EN 55014-1  
EN 55014-2  
EN 61000-3-2  
EN 61000-3-3

Kötz, Germany  
22/08/2016



Wolfgang Hergeth  
Managing Director

## TRADUCTION DE LA NOTICE D'UTILISATION ORIGINALE

### Table des matières

Informations sur ce manuel.....	15
Description du produit.....	15
Consignes de sécurité.....	16
Montage.....	16
Mise en service.....	16
Utilisation.....	17
Maintenance et entretien.....	17
Entreposage.....	17
Aide en cas de pannes.....	17
Garantie.....	19
Déclaration de conformité CE.....	19

### INFORMATIONS SUR CE MANUEL

- Veuillez lire cette documentation avant la mise en service. Ceci est indispensable pour pouvoir effectuer un travail fiable et une manipulation sans difficulté.
- Veuillez respecter les remarques relatives à la sécurité et les avertissements figurant dans cette documentation et sur le produit.
- Cette documentation est partie intégrante du produit décrit et devra être remise au client lors de la vente.

### Légende



#### ATTENTION!

Respecter à la lettre ces instructions de sécurité peut éviter les dommages corporels et / ou matériel !



Instructions spéciales pour une meilleure compréhension et maniabilité.

## DESCRIPTION DU PRODUIT

### Aperçu produit (01)

1	Câble d'alimentation électrique
2	Sortie de la pompe/raccordement de la conduite de pression
3	Brides pour câble
4	Câble 20 mm / 6 mm
5	Pied de la pompe
6	Orifices d'aspiration
7	Corps de pompe
8	Clapet anti-retour

### Fonction

La pompe immergée aspire directement le liquide de refoulement via les orifices d'aspiration et l'achemine jusqu'à la sortie de pompe.

### Utilisation conforme

La pompe immergée est conçue pour un usage dans la maison et le jardin. Elle peut uniquement être exploitée dans le respect des limites d'utilisation conformes aux caractéristiques techniques.

La pompe immergée est idéale pour :

- le soutirage d'eau dans un puits ou une fosse

La pompe immergée est uniquement conçue pour acheminer les liquides suivants :

- eau claire, eau de pluie

Toute autre utilisation ou toute utilisation allant au-delà des conditions d'exploitation n'est pas conforme.

### Éventuelles utilisations erronées

La pompe immergée ne peut pas être utilisée de manière continue. Elle n'est pas adaptée pour le pompage :

- de l'eau potable
- de l'eau salée
- des denrées alimentaires
- des agents agressifs ou des produits chimiques
- des liquides corrosifs, combustibles, explosifs ou gazeux
- de liquides de plus de 35 °C
- d'eau sableuse ou de liquides abrasifs.

## CONSIGNES DE SÉCURITÉ



### ATTENTION!

#### Attention, risques de blessure !

N'utiliser l'appareil et la rallonge que lorsque ceux-ci sont dans un état technique impeccable ! Ne pas utiliser d'appareils endommagés.

Ne pas rendre les dispositifs de sécurité et de protection inopérants !

- Les enfants ou les personnes n'ayant pas pris connaissance du manuel d'utilisation ne peuvent utiliser l'appareil.
- Il est interdit de soulever, transporter ou fixer l'appareil au niveau du câble de raccordement.
- Toute modification ou transformation effectuée par vous-même sur l'appareil n'est pas autorisée.

### Sécurité électrique



### MISE EN GARDE!

#### Danger en cas de contact avec des pièces sous tension !

Débrancher immédiatement si la rallonge de câble a été endommagée ou sectionnée. Nous recommandons de réaliser le branchement via un disjoncteur de protection FI avec un courant de fuite nominal < 30 mA.

- Si des personnes se trouvent dans les piscines ou les plans d'eau, ne pas utiliser la pompe.
- La tension secteur domestique doit être conforme aux données de la tension secteur indiquées dans les caractéristiques techniques, ne pas utiliser d'autres sources d'alimentation.
- L'appareil ne doit être utilisé que sur un équipement électrique conforme à la norme DIN/VDE 0100, Parties 737, 738 et 702. Pour assurer la protection électrique, il faut installer un disjoncteur de protection de câble de 10 A et un disjoncteur différentiel dont le courant de fuite nominal est de 10/30 mA.
- N'utiliser que les rallonges de câble prévues pour un usage en extérieur avec une section minimale de 1,5 mm<sup>2</sup>. Toujours dérouler entièrement les tambours de câble.
- Il est interdit d'utiliser des rallonges de câble endommagées ou friables.

⇒ Avant chaque mise en service, contrôlez l'état de votre rallonge de câble.

- S'il faut rallonger le câble de raccordement, utiliser uniquement un câble de type H07RN-F et un embout scellé. Ce travail ne doit être effectué que par un électricien.

## MONTAGE

### Installer la conduite de pression (03)



La pompe est équipée d'un clapet anti-retour au niveau de la sortie. Celui-ci évite que la conduite de pression se vide à chaque arrêt de la pompe.

1. Monter la conduite de pression (03/1) sur le raccordement de conduite de pression (03/2).
2. Fixer le câble de raccordement (03/3) avec des serre-câbles à la conduite de pression (03/4).
3. Avant de plonger la pompe dans un puits ou une fosse, fixer le câble fourni aux brides de câble (03/5).

## MISE EN SERVICE

### Sécurité



### ATTENTION!

Évitez par le biais de mesures adaptées que les défauts relatifs à la pompe immergée n'entraînent de dégâts dus à une inondation.

- Suspendez la pompe immergée à un câble quand vous l'utilisez.
- Exploitez uniquement l'appareil lorsque la pompe est entièrement immergée.
- Veillez à maintenir une distance suffisante avec le fond de la fosse (au moins 1 m).
- N'exploitez jamais la pompe immergée contre une conduite de pression fermée.
- En ce qui concerne les fosses, veillez à avoir des dimensions suffisantes.
- Pensez à toujours couvrir les fosses de sorte que l'on puisse marcher dessus.

### Démonter le pied de pompe (04)

Pour utiliser la pompe dans une fosse étroite de moins de 100 mm de diamètre, il faut retirer le pied de pompe.



1. Dévissez les deux vis de fixation (04/1) du pied de pompe (04/2). (04/a)
2. Retirez le pied de pompe (04/2) de la pompe (04/3). (04/b)

## UTILISATION

### Descendre la pompe

Quand vous descendez et remontez la pompe dans une fosse, veillez à ce que l'alimentation électrique ne soit pas soumise à un effort de traction et qu'aucun objet ne tombe dans la fosse. Les objets risquent de se retrouver coincés entre le corps de pompe et la paroi de la fosse, ce qui empêcherait de remonter la pompe.

### Mettre la pompe en service



#### ATTENTION!

La pompe immergée ne peut pas aspirer de corps solides. Le sable et les matières abrasives contenues dans le liquide de refoulement détruisent la pompe immergée.

1. Déroulez entièrement le câble d'alimentation électrique.
2. Assurez-vous que les connecteurs électriques sont installés dans une zone protégée contre les inondations.
3. Branchez la prise secteur dans la prise de courant.

### Mettre la pompe hors service.

1. Débranchez la prise secteur de la prise de courant.

## MAINTENANCE ET ENTRETIEN

### Nettoyage de la pompe



Après un acheminement d'eau de piscine à base de chlore ou de liquides laissant des résidus dans l'appareil, la pompe doit être nettoyée à l'eau claire.

1. Nettoyez, le cas échéant, l'orifice d'aspiration du pied d'aspiration avec de l'eau claire.

### Vérifier le câble

1. Régulièrement, retirer la pompe de la fosse.
2. Vérifier le câble. Si le câble est endommagé, remplacez-le par un câble de rechange d'origine.
3. Vérifiez que les brides de câble sur la pompe sont solides.

Si le câble est endommagé, vous pouvez tenter d'extraire la pompe de la fosse en tirant doucement sur la conduite de pression. Ne tirez jamais sur le câble d'alimentation électrique.

## ENTREPOSAGE



En cas de risque de gel, le système doit être entièrement purgé et la pompe rangée dans un lieu à l'abri du gel.

## AIDE EN CAS DE PANNES



#### MISE EN GARDE!

Débranchez la prise secteur avant d'éliminer les défauts. Les défauts de l'installation électrique doivent être éliminés par un électricien qualifié.



L'appareil ne doit pas être jeté aux ordures ménagères, mais doit être mis au rebut via les circuits réglementaires.

**Important, pour l'Allemagne :** éliminer l'appareil en le déposant dans votre centre de recyclage local.

Panne	Causes possibles	Solution
Le moteur ne fonctionne pas.	La roue de roulement est bloquée	Éliminez les résidus de la zone d'aspiration.

Panne	Causes possibles	Solution
	L'interrupteur thermique a mis la pompe hors service.	Veillez attendre que l'interrupteur thermique remette la pompe immergée en service. Tenez compte de la température maximale du liquide de refoulement. Faites contrôler la pompe immergée.
	Pas de tension secteur disponible.	Contrôlez les fusibles et faites contrôler l'alimentation électrique par un électricien qualifié.
La pompe immergée est en service, mais n'achemine pas.	Engorgement sur le côté d'aspiration.	Éliminez les résidus de la zone d'aspiration.
	Conduite de pression fermée.	Ouvrir la conduite de pression.
	La conduite de pression est pliée.	Veillez tendre la conduite de pression.
Le volume d'acheminement est insuffisant.	Le diamètre de la conduite est trop petit.	Veillez utiliser une conduite de pression plus grande.
	Engorgement sur le côté d'aspiration.	Éliminez les résidus de la zone d'aspiration.
	La hauteur de refoulement est trop grande.	Veillez prendre en compte la hauteur maximale de refoulement, voir à cet effet les caractéristiques techniques !



Si les dysfonctionnements ne peuvent être corrigés, veuillez vous adresser à notre service clientèle compétent.

**GARANTIE**

Nous remédierons à tout défaut de matériel et de fabrication sur l'appareil dans le délai de prescription légal pour les réclamations concernant des vices de construction selon la méthode de notre choix, sous forme soit de réparation, soit de livraison de remplacement. Le délai de prescription est déterminé en fonction de la loi du pays dans lequel l'appareil a été acheté.

La garantie que nous accordons ne s'applique que- La garantie expire dans les cas suivants : dans les cas suivants :

- Manipulation conforme de l'appareil
- Respect des instructions d'utilisation
- Utilisation de pièces de remplacement d'origine
- Tentatives de réparation sur l'appareil
- Modifications techniques de l'appareil
- Utilisation non conforme (p. ex. utilisation dans un contexte professionnel ou public)

Sont exclus de la garantie :

- Les dommages sur la peinture dus à une usure normale
- Les pièces d'usure signalées sur la carte de commande de pièces de remplacement par un encadrement : [xxx xxx (x)]
- Moteurs à combustion – Les conditions de garantie propres au fabricant de moteurs s'appliquent

La durée de garantie commence à la date d'achat du premier propriétaire. C'est la date apposée sur la facture originale qui fait foi. En cas de dommage couvert par la garantie, veuillez présenter cette déclaration de garantie et votre preuve d'achat à votre revendeur ou le service après-vente le plus proche. Cet accord de garantie n'affecte pas les droits de réclamation pour vices de l'acheteur envers le vendeur.

**DÉCLARATION DE CONFORMITÉ CE**

Nous déclarons par la présente que ce produit, dans la version que nous avons mise sur le marché, répond aux exigences des directives UE harmonisées, aux normes standards de sécurité UE et aux standards spécifiques au produit.

**Produit**

Pompe immergée, électrique

**Fabricant**

AL-KO Geräte GmbH  
Ichenhauser Str. 14  
D-89359 Kötz

**Mandataire**

Andreas Hedrich  
Ichenhauser Str. 14  
D-89359 Kötz

**Numéro de série**

G3073075

**Type**

TBP 6000/7

**Directives UE**

2014/35/EU  
2014/30/EU  
2011/65/CE

**Normes harmonisées**

EN 60335-1  
EN 50636-2-41  
EN 55014-1  
EN 55014-2  
EN 61000-3-2  
EN 61000-3-3

Kötz, 22/08/2016



Wolfgang Hergeth  
Directeur général

## TRADUZIONE DEL MANUALE PER L'USO ORIGINALE

### Sommario

Riguardo questo manuale.....	20
Descrizione del prodotto.....	20
Indicazioni di sicurezza.....	21
Montaggio.....	21
Messa in funzione.....	21
Utilizzo.....	22
Manutenzione e cura.....	22
Conservazione.....	22
Supporto in caso di anomalie.....	22
Garanzia.....	23
Dichiarazione di conformità CE.....	24

## RIGUARDO QUESTO MANUALE

- Leggere la presente documentazione prima della messa in funzione. Ciò è indispensabile per garantire il funzionamento sicuro e l'uso corretto.
- Attenersi alle indicazioni di sicurezza e alle avvertenze contenute in questa documentazione e presenti sul prodotto.
- La presente documentazione è parte integrante del prodotto descritto e in caso di cessione deve essere consegnata all'acquirente.

### Legenda



#### ATTENZIONE!

La precisa osservanza delle presenti avvertenze può impedire danni a persone e/o cose.



Indicazioni speciali volte a migliorare la comprensione e l'uso.

## DESCRIZIONE DEL PRODOTTO

### Panoramica prodotto (01)

1	Cavo di collegamento alla rete
2	Uscita pompa/attacco tubo di mandata
3	Capicorda
4	Corda 20 mm / 6 mm
5	Zoccolo pompa
6	Fori di aspirazione
7	Corpo pompa
8	Valvola antiritorno

### Funzione

La pompa sommersa aspira il liquido direttamente attraverso i fori di aspirazione e lo convoglia sull'uscita.

### Utilizzo conforme alla destinazione

La pompa sommersa è destinata all'uso privato in casa e in giardino. Può essere utilizzata solo entro i limiti d'uso in conformità ai dati tecnici.

La pompa sommersa è adatta a:

- prelievo d'acqua da fontane e pozzetti

La pompa sommersa è adatta a convogliare esclusivamente i seguenti liquidi:

- acqua pulita, acqua piovana

Un utilizzo diverso o ulteriore non viene considerato conforme alla destinazione d'uso.

### Possibile uso errato

La pompa sommersa non deve essere utilizzata in esercizio permanente. Non è adatta a convogliare:

- acqua potabile
- acqua salata
- generi alimentari
- liquidi aggressivi, prodotti chimici
- liquidi corrosivi, infiammabili, esplosivi o effervescenti
- liquidi a temperature superiori a 35 °C
- acqua sabbiosa e liquidi abrasivi.

## INDICAZIONI DI SICUREZZA



### ATTENZIONE!

#### Pericolo di lesioni!

Utilizzare l'apparecchio e il cavo di prolungamento solo se in perfette condizioni tecniche! Non si devono usare apparecchi danneggiati.

Non mettere fuori servizio i dispositivi di sicurezza e di protezione!

- Bambini e persone che non conoscono il manuale d'uso non sono autorizzati a utilizzare l'apparecchio.
- Mai sollevare, trasportare o fissare l'apparecchio per il cavo di collegamento.
- Si fa divieto di variazioni o modifiche arbitrarie dell'apparecchio.

### Sicurezza elettrica



### CAUTELA!!

#### Pericolo in caso di contatto con parti in tensione!

Estrarre immediatamente il connettore dalla rete qualora il cavo di prolunga venga danneggiato o tagliato. Raccomandiamo il collegamento attraverso un interruttore salvavita dotato di corrente di guasto nominale < 30 mA.

- Se all'interno della piscina o nel laghetto sono presenti delle persone è proibito mettere in funzione la pompa.
- La tensione della rete domestica deve coincidere con i dati della tensione di rete indicati nei Dati tecnici; non utilizzare una tensione di alimentazione diversa.
- L'apparecchio può essere utilizzato solo su un dispositivo conforme a DIN/VDE 0100, parte 737, 738 e 702. Per sicurezza devono essere installati un interruttore automatico di linea da 10 A e un interruttore differenziale con una corrente di guasto nominale di 10/30 mA.
- Utilizzare solo cavi di prolunga previsti per l'uso all'aperto - sezione minima 1,5 mm<sup>2</sup>. Srotolare sempre completamente il tamburo avvolgicavo.
- Non devono essere utilizzati cavi di prolunga danneggiati o fragili.
  - ⇒ *Prima di mettere in funzione l'apparecchio controllare lo stato del proprio cavo di prolunga.*

- Se il cavo di alimentazione deve essere esteso, è possibile utilizzare soltanto un cavo di tipo H07RN-F e un manicotto in ghisa. Questo lavoro deve essere eseguito da un elettricista qualificato.

## MONTAGGIO

### Montaggio del tubo di mandata (03)



La pompa dispone di una valvola antir-torno sull'uscita. Questo impedisce che la tubazione di mandata si svuoti ogni volta che la pompa si ferma.

1. Montare il tubo di mandata (03/1) sull'attacco tubo di mandata (03/2).
2. Fissare il cavo di collegamento (03/3) con delle fascette alla tubazione (03/4) di mandata.
3. Sui capicorda (03/5) fissare la corda acclusa prima di immergere la pompa in pozzi e pozzetti.

## MESSA IN FUNZIONE

### Sicurezza



### ATTENZIONE!

Tramite provvedimenti adeguati, impedire che, in caso di anomalie sulla pompa sommersa, possano verificarsi danni conseguenti dovuti ad allagamenti.

- Operare la pompa sommersa su una corda appesa.
- Utilizzare l'apparecchio solo se la pompa sommersa è completamente immersa.
- Prestare attenzione a una distanza sufficiente alla base del pozzetto (min. 1 m).
- Non lasciare mai in funzione la pompa sommersa contro un tubo di mandata chiuso.
- Nel caso di pozzetti, accertarsi sempre che il dimensionamento sia sufficiente.
- Coprire sempre i pozzetti in modo che siano pedonabili.

### Smontare il piede della pompa (04)

Per azionare la pompa in un pozzetto stretto di diametro di almeno 100 mm, è necessario rimuovere il piede della pompa.

1. Svitare entrambe le viti di fissaggio (04/1) del piede della pompa (04/2) (04/a).
2. Estrarre il piede della pompa (04/2) dalla pompa (04/3) (04/b).

## UTILIZZO

### Abbassare la pompa

Quando si abbassa o si alza la pompa in un pozzetto, accertarsi che il cavo di alimentazione non sia sollecitato sulla trazione e che nessun oggetto cada nel pozzetto. Questi oggetti possono rimanere incastrati tra l'alloggiamento della pompa e la parete del pozzetto impedendo alla pompa di sollevarsi.

### Accensione della pompa



#### ATTENZIONE!

La pompa sommersa non deve aspirare corpi solidi. Sabbia ed altre sostanze abrasive nel fluido convogliato rovinano la pompa sommersa.

1. Svolgere completamente il cavo di collegamento alla rete.
2. Assicurarsi che i collegamenti elettrici a spina vengano collocati in una zona sicura da allagamento.
3. Inserire il connettore nella presa.

### Spegnimento della pompa

1. Sfilare il connettore dalla presa.

## SUPPORTO IN CASO DI ANOMALIE



#### CAUTELA!!

Prima di tutti i lavori per l'eliminazione di anomalie sfilare il connettore. Incaricare un elettricista qualificato di eliminare i vizi dell'impianto elettrico.



L'apparecchio non può essere aggiunto ai rifiuti normali ma deve essere smaltito correttamente. **Importante per la Germania:** Smaltire l'apparecchio in un'area di smaltimento comunale.

Anomalia	Possibile causa	Soluzione
Il motore non parte.	Girante bloccata	Rimuovere la sporcizia nell'area di aspirazione.
	Il termointerruttore è scattato.	Attendere fino a che l'interruttore termico riattiva la pompa sommersa. Attenzione alla temperatura massima del liquido pompato. Far controllare la pompa sommersa.
	Non è presente tensione di rete.	Controllare i fusibili, far controllare l'alimentazione elettrica da un elettricista qualificato.

## MANUTENZIONE E CURA

### Pulizia della pompa



Dopo aver pompato acqua clorosa di piscina o liquidi che lasciano residui la pompa deve essere risciacquata con acqua pulita.

1. In caso di necessità, pulire le fessure di aspirazione del piede aspirante con acqua pulita.

### Verificare la corda

1. Ogni tanto estrarre la pompa dal pozzetto.
2. Verificare la corda. Se la corda è danneggiata, sostituirla con un ricambio originale.
3. Controllare se i capicorda della pompa sono ancora resilienti.

Se il cavo è danneggiato, è possibile tentare di estrarre con attenzione la pompa sul tubo di mandata dal pozzetto. Non tirare in nessun caso il cavo di alimentazione.

## CONSERVAZIONE



In caso di danni da gelo, il sistema deve essere completamente scaricato e la pompa deve conservata in un luogo al riparo dal gelo.

Anomalia	Possibile causa	Soluzione
La pompa sommersa gira, ma non pompa.	Ostruzione sul lato aspirazione.	Rimuovere la sporcizia nell'area di aspirazione.
	Tubo di mandata chiuso.	Aprire il tubo di mandata.
	Tubo di mandata piegato.	Distendere il tubo di mandata.
Quantità pompata troppo esigua	Diametro tubo troppo piccolo.	Utilizzare un tubo di mandata più grande.
	Ostruzione sul lato aspirazione.	Rimuovere la sporcizia nell'area di aspirazione.
	Altezza di mandata eccessiva.	Attenzione all'altezza di mandata max., ved. dati tecnici!



In caso di anomalie non eliminabili si prega di rivolgersi al nostro servizio clienti competente.

## GARANZIA

A nostra discrezione eliminiamo - tramite riparazione o sostituzione- eventuali difetti nei materiali o vizi di produzione presenti nell'apparecchio nel termine legale di prescrizione dei relativi diritti di reclamo. Il termine di prescrizione è determinato in base alla legge vigente nel paese in cui l'apparecchio è stato acquistato.

Il nostro impegno di garanzia è valido esclusiva- La garanzia perde validità in caso di: mentese si verificano le seguenti condizioni:

- uso corretto dell'apparecchio
- tentativo di riparazione dell'apparecchio
- rispetto delle istruzioni per l'uso
- modifiche tecniche dell'apparecchio
- utilizzo di pezzi di ricambio originali
- utilizzo non conforme (es. utilizzo commerciale o comunale)

Sono esclusi dalla garanzia:

- danni alla verniciatura imputabili alla normale usura
- Parti soggette a usura contrassegnate nella scheda dei pezzi di ricambio con un riquadro [xxx xxx (x)]
- Motori a combustione, per i quali si applicano le condizioni di garanzia separate del produttore in questione

La garanzia comincia con l'acquisto da parte del primo utente finale. Farà fede la data sullo scontrino originale. Per usufruire della garanzia in caso di necessità rivolgersi al proprio rivenditore o al centro assistenza clienti autorizzato più vicino presentando questa dichiarazione di garanzia e la prova d'acquisto. Il presente impegno di garanzia non modifica i diritti legali di reclamo per vizi dell'acquirente nei confronti del venditore.

**DICHIARAZIONE DI CONFORMITÀ CE**

A questo mezzo dichiariamo che questo prodotto, nella versione da noi messa in circolazione, soddisfa i requisiti delle direttive UE armonizzate, delle norme di sicurezza UE e degli standard specifici di prodotto.

**Prodotto**

Pompa sommersa, elettrica

**Costruttore**

AL-KO Geräte GmbH  
Ichenhauser Str. 14  
D-89359 Kötz

**Procuratore**

Andreas Hedrich  
Ichenhauser Str. 14  
D-89359 Kötz

**Numero seriale**

G3073075

**Tipo**

TBP 6000/7

**Direttive UE**

2014/35/UE  
2014/30/UE  
2011/65/CE

**Norme armonizzate**

EN 60335-1  
EN 50636-2-41  
EN 55014-1  
EN 55014-2  
EN 61000-3-2  
EN 61000-3-3

Kötz, 22/08/2016



Wolfgang Hergeth  
Managing Director



## PREVOD ORIGINALNIH NAVODIL

### Kazalo vsebine

Spremna beseda k priročniku.....	25
Opis izdelka.....	25
Varnostna opozorila.....	26
Montaža.....	26
Zagon.....	26
Upravljanje.....	26
Nega in vzdrževanje.....	27
Skladiščenje.....	27
Pomoč pri motnjah.....	27
Garancija.....	28
Izjava ES o skladnosti.....	29

## SPREMNA BESEDA K PRIROČNIKU

- Pred zagonom preberite to dokumentacijo. To je predpogoj za varno delo in nemoteno uporabo.
- Upošteвайте varnostne in opozorilne napotke, ki so navedeni v tej dokumentaciji ali na napravi.
- Ta dokumentacija je trajni sestavni del opisa izdelka in se jo mora predati kupcu.

### Razlaga oznak



#### POZOR!

Natančno upoštevanje teh varnostnih navodil lahko prepreči telesne poškodbe in/ali materialno škodo.



Posebni napotki za boljše razumevanje in ravnanje.

## OPIS IZDELKA

### Pregled izdelka (01)

1	Omrežni priključni kabel
2	Izhod črpalke/priključek tlačnega voda
3	Spone za vrv
4	Vrv 20 mm/6 mm
5	Noga črpalke
6	Sesalne odprtine
7	Ohišje črpalke
8	Protipovratni ventil

### Namen

Potopna črpalka neposredno sesa črpano sredstvo skozi sesalne odprtine in ga črpa na izhod črpalke.

### Namenska uporaba

Potopna črpalka je namenjena zasebni uporabi v gospodinjstvu in na vrtu. Uporabljate jo lahko izključno v okviru omejitev v skladu s tehničnimi podatki.

Potopna črpalka je primerna za:

- zajemanje vode iz vodnjaka in jaškov,

Potopna črpalka je primerna izključno za črpanje naslednjih tekočin:

- čista voda, deževnica,

Drugačna uporaba oziroma uporaba izven tukaj opisane velja za neustrezno.

### Možna napačna raba

Potopna črpalka ne sme dolgotrajno neprekinjeno delovati. Ni primerna za črpanje:

- pitne vode,
- slane vode
- pijač,
- agresivnih sredstev, kemikalij,
- jedkih, vnetljivih, eksplozivnih ali hlapljivih tekočin,
- tekočin s temperaturo več kot 35 °C,
- vode z vsebnostjo peska in abrazivnih tekočin.

## VARNOSTNA OPOZORILA



### POZOR!

#### Nevarnost poškodb!

Uporabljajte le izdelek in kabelski podaljšek, ki sta v tehnično brezhibne stanju! Poškodovanih strojev ni dovoljeno uporabljati.

Prepovedano onemogočiti delovanje varnostnih in zaščitnih priprav!

- Otroci in osebe, ki niso seznanjene z navodili za uporabo, naprave ne smejo uporabljati.
- Naprave nikoli ne dvigujte, ne prenašajte in ne pritrujate s pomočjo napajalnega kabla.
- Samovoljno spreminjanje in predelovanje naprave je prepovedano.

## Električna varnost



### PREVIDNO!

#### Nevarnost pri dotikanju delov pod napetostjo!

Če je podaljševalni kabel poškodovan ali pretrgan, vlič takoj odklopite iz omrežja! Priporočamo priključitev preko zaščitnega FI-stikala z nazivnim okvarnim tokom < 30 mA.

- Črpalke ni dovoljeno uporabljati, če se v bazenu ali ribniku nahajajo osebe.
- Hišna omrežna napetost mora ustrezati podatkom o omrežni napetosti v tehničnih podatkih; ne uporabljajte drugačnega napajanja.
- Napravo lahko uporabljate samo z električno opremo v skladu s standardom DIN/VDE 0100, del 737, 738 in 702. Za zaščito morate vgraditi glavno zaščitno stikalo 10 A ter zaščitno stikalo na okvarni tok z nazivnim okvarnim tokom 10/30 mA.
- Uporabljajte izključno podaljševalne kable, ki so predvideni za uporabo na prostem – z minimalnim prerezom 1,5 mm<sup>2</sup>. Kabel vedno odvijte v celoti s kabelskega bobna.
- Poškodovanih ali prelomljenih podaljševalnih kablov ni dovoljeno uporabljati.
  - ⇒ *Pred vsakim zagonom preverite stanje podaljševalnega kabla.*
- Če je treba priključni kabel podaljšati, lahko uporabite samo kabel tipa H07RN-F in tesnilno objemko. To delo sme opraviti samo usposobljen električar.

## MONTAŽA

### Montaža tlačnega voda (03)



Črpalka ima na izhodu protipovratni ventil. Slednji preprečuje, da bi se tlačni vod izpraznil ob vsaki zaustavitvi črpalke.

1. Montirajte tlačni vod (03/1) na priključek za tlačni vod (03/2).
2. S kabelskimi vezicami (03/4) pritrdite priključni kabel (03/3) na tlačni vod.
3. Preden potopite črpalke v vodnjake in jaške, s sponami za vrvi (03/5) pritrdite priloženo vrvi.

## ZAGON

### Varnost



### POZOR!

Z ustreznimi ukrepi preprečite posledice zaradi poplavljanja v primeru okvare potopne črpalke.

- Potopno črpalke uporabljajte, ko je obešena na vrvi.
- Napravo uporabljajte samo, če je potopna črpalke popolnoma potopljena.
- Pazite na ustrezen odmik od tal jaška (min. 1 m).
- Potopna črpalke ne sme nikdar delovati z zaprtim tlačnim vodom.
- Pri kanalih vedno pazite na ustreznost mer.
- Kanal vedno varno pokrijte.

### Montaža podnožja črpalke (04)

Če želite črpalke uporabiti v ozkem jašku s premerom najmanj 100 mm, je treba sneti podnožje črpalke.

1. Odvijte in izvlecite oba pritrdilna vijaka (04/1) podnožja črpalke (04/2) (04/a).
2. Snemite podnožje črpalke (04/2) s črpalke (04/3) (04/b).

## UPRAVLJANJE

### Spuščanje črpalke

Pri spuščanju črpalke v jašek in dvigovanju iz njega pazite, da se omrežni kabel ne obremeni z vlekem in da v jašek ne pade noben predmet. Predmeti bi se lahko zagostili med ohišje črpalke in steno jaška in črpalke ne bi mogli izvleči.

**Vklop črpalke****POZOR!**

Potopna črpalka ne sme vsesavati trdnih delcev. Pesek in druge abrazivne snovi v črpanem sredstvu povzročajo okvare potopne črpalke.

1. Omrežni priključni kabel odvijte v celoti.
2. Pazite, da bo električna vtična povezava nameščena v območju, ki je zaščiten pred poplavljanjem.
3. Omrežni vtič priključite v vtičnico.

**Izklop črpalke**

1. Izvlecite omrežni vtič iz vtičnice.

**NEGA IN VZDRŽEVANJE****Čiščenje črpalke**

Po črpanju klorirane bazenske vode ali tekočin, ki puščajo usedline, je treba črpalko izprati s čisto vodo.

**POMOČ PRI MOTNJAH****PREVIDNO!**

Pred odpravljanjem motenj izvlecite omrežni vtič. Napako v električni napeljavi naj odpravi električar.



Naprave ne smete odvreči med običajne gospodinjske odpadke, temveč jo morate oddati na ustreznem zbirnem mestu.

**Pomembno za Nemčijo:** Napravo odstranite prek komunalnega zbirnega mesta.

Motnja	Možen vzrok	Rešitev
Motor ne deluje.	Gonilnik je blokiran.	Odstranite umazanijo iz območja vsesavanja.
	Termično stikalo je izklopilo napravo.	Počakajte, da termično stikalo znova vklopi potopno črpalko. Pazite na maksimalno temperaturo črpanega sredstva. Preverite potopno črpalko.
	Ni omrežnega napajanja.	Preverite varovalke, napajanje naj preveri elektro strokovnjak.
Potopna črpalka deluje, vendar ne črpa.	Zamašitev na sesalni strani.	Odstranite umazanijo iz območja vsesavanja.
	Zaprta tlačni vod.	Odprite tlačni vod.
	Tlačna cev je prepognjena.	Izravnajte tlačno cev.
Premajhna transportna količina	Premajhen premer cevi.	Uporabite tlačno cev z večjim premerom.

1. Po potrebi očistite sesalne reže na sesalnem podnožju s čisto vodo.

**Preverjanje vrvi**

1. Črpalko občasno izvlecite iz jaška.
2. Preverite vrvi. Če je vrv poškodovana, jo zamenjajte z originalnimi nadomestnimi deli.
3. Preverite, ali spone za vrvi na črpalki še prenesejo obremenitev.

Če je vrv poškodovana, lahko poskusite previdno izvleči črpalko iz jaška s pomočjo tlačnega voda. V nobenem primeru ne vlečite omrežnega kabla.

**SKLADIŠČENJE**

Če obstaja nevarnost zmrzali, morate sistem v celoti izprazniti in črpalko uskladiščiti na mestu, kjer ni nevarnosti zmrzali.

Motnja	Možen vzrok	Rešitev
	Zamašitev na sesalni strani.	Odstranite umazanijo iz območja vsesavanja.
	Črpalna višina je prevelika.	Upoštevajte maks. črpalno višino, glejte tehnične podatke!



Če težav ne morete odpraviti, se obrnite na našo pristojno servisno službo.

## GARANCIJA

Morebitne napake v materialu ali izdelavi pri kosilnici bomo odpravili med zakonitim rokom zastaranja za reklamacije glede pomanjkljivosti v skladu z našo izbiri ali s popravilom ali nadomestno dobavo. Zastaralni rok se določa po pravu države, v kateri je bil kupljen izdelek

Naš garancijski pristanek velja le pri:

- pravilni uporabi izdelka
- upoštevanju navodil za uporabo
- uporabi originalnih nadomestnih delov

Garancija ugasne pri:

- poskusih popravila izdelka
- tehničnih spremembah pri izdelku
- nenamenski uporabi (npr. obrtna ali komunalna uporaba)

Iz garancije so izvzete:

- poškodbe laka, ki izhajajo iz normalne obrabe
- obrabni deli, ki so na kartici z nadomestnih delov v okviru označeni z [xxx xxx (x)]
- Motorji z notranjim zgorevanjem - za te veljajo ločeni garancijski pogoji ustreznega proizvajalca motorja.

Garancijski rok začne teči z dnevom, ko je prvi kupec kupil izdelek. Merodajen je datum na originalnem računu. V garancijskem primeru se s to garancijsko izjavo in računom obrnite na prodajalca ali najbližjem pooblaščenem servisu. S to garancijsko izjavo ostanejo zakonske pravice za reklamiranje kupca do prodajalca nedotaknjene.

## IZJAVA ES O SKLADNOSTI

S to izjavo potrjujemo, da izdelek, ki ga dajemo v promet, ustreza zahtevam usklajenih direktiv EU, varnostnih standardov EU in specifičnih standardov, ki veljajo za ta izdelek.

### Izdelek

Potopna črpalka, električna

### Proizvajalec

AL-KO Geräte GmbH  
Ichenhauser Str. 14  
D-89359 Kötz

### Pooblaščen zastopnik

Andreas Hedrich  
Ichenhauser Str. 14  
D-89359 Kötz

### Serijska številka

G3073075

### Tip

TBP 6000/7

### Direktive EU

2014/35/EU  
2014/30/EU  
2011/65/ES

### Usklajeni standardi

EN 60335-1  
EN 50636-2-41  
EN 55014-1  
EN 55014-2  
EN 61000-3-2  
EN 61000-3-3

Kötz, 22.8.2016



Wolfgang Hergeth  
Direktor družbe

## ORIGINALNE UPUTE ZA UPORABU

### Sadržaj

Uz ovaj priručnik.....	30
Opis proizvoda.....	30
Sigurnosne napomene.....	31
Montaža.....	31
Puštanje u rad.....	31
Rukovanje.....	31
Održavanje i njega.....	32
Skladištenje.....	32
Pomoć u slučaju smetnji.....	32
Jamstvo.....	33
EU – Izjava o sukladnosti.....	34

## UZ OVAJ PRIRUČNIK

- Pročitajte ove upute za uporabu prije puštanja u rad. To je preduvjet za siguran rad i rukovanje bez smetnji.
- Obratite pozornost na sigurnosne napomene i napomene upozorenja u ovoj dokumentaciji i na uređaju.
- Sačuvajte upute za rukovanje za kasniju uporabu i predajte ih sljedećem korisniku.

### Objašnjenje crteža



#### POZOR!

Točno slijeđenje ovih upozorenja može spriječiti tjelesne ozljede i/ili materijalne štete.



Posebne napomene za bolju razumljivost i rukovanje.

## OPIS PROIZVODA

### Pregled proizvoda (01)

1	Mrežni priključni kabel
2	Izlaz pumpe/priključak tlačnog voda
3	Spojnice užeta
4	Uže 20 mm / 6 mm
5	Noga pumpe
6	Usisne rupe
7	Kučište pumpe
8	Povratni ventil

### Funkcija

Potopna pumpa direktno usisava transportni medij kroz usisne rupe i transportira ga do izlaza pumpe.

### Namjenska uporaba

Potopna pumpa namijenjena je za privatno korištenje u kući i vrtu. Smije se koristiti samo u okviru granica primjene sukladno s tehničkim podacima.

Potopna pumpa prikladna je za:

- vađenje vode iz zdenaca i okana

Potopna pumpa isključivo je prikladna za crpljenje sljedećih tekućina:

- hladne vode, kišnice

Drugačija uporaba ili uporaba izvan tih okvira smatra se nenamjenskom.

### Moguća nepravilna uporaba

Potopna pumpa ne smije se koristiti u trajnom radu. Nije prikladna za crpljenje:

- pitke vode
- slane vode
- živežnih namirnica
- agresivnih medija, kemikalija
- nagrizajućih, zapaljivih, eksplozivnih ili hlapljivih tekućina
- tekućina toplijih od 35 °C
- vode s pijeskom i abrazivnih tekućina.

## SIGURNOSNE NAPOMENE



### POZOR!

#### Opasnost od ozljede!

Upotrebljavajte uređaj i produžni kabel samo u tehnički besprijekornom stanju! Ne smijete upotrebljavati oštećene uređaje.

Ne smijete isključivati sigurnosne i zaštitne uređaje!

- Djeca ili osobe koje nisu upoznate s uputama za uporabu ne smiju koristiti uređaj.
- Uređaj nikada ne dižite, transportirajte ili pričvršćujte za produžni kabel.
- Zabranjene su nedopuštene izmjene ili preinake na uređaju.

## Električna sigurnost



### OPREZ!

#### Opasnost pri dodirivanju provodljivih dijelova!

Utikač odmah odvojite od mreže ako je produžni kabel oštećen ili prerezan! Preporučujemo priključivanje preko FI zaštitne sklopke s nazivnom strujom kvara < 30 mA.

- Kada se u bazenu ili u vrtnom jezercu nalaze osobe, pumpa ne smije raditi.
- Kućni mrežni napon mora se podudarati s podacima o mrežnom naponu u tehničkim podacima, ne koristite drugi napon napajanja.
- Uređaj se smije pokretati samo na električnom uređaju prema DIN/VDE 0100, dio 737, 738 i 702. Za osiguranje mora se instalirati prekidač od 10 A kao i sklopka za zaštitu od struje kvara s nazivnom strujom kvara od 10/30 mA.
- Upotrebljavajte samo produžne kabele koji su predviđeni za uporabu na otvorenom - minimalni presjek 1,5 mm<sup>2</sup>. Kabelski bubanj uvijek odmotajte do kraja.
- Oštećeni ili lomljivi produžni kabeli ne smiju se koristiti.
  - ⇒ *Prije svakog pokretanja uređaja provjerite stanje produžnog kabela.*
- Ako treba produžiti priključni kabel, smije se koristiti samo kabel tipa H07RN-F i konektor. Taj zadatak smije izvršiti samo stručan električar.

## MONTAŽA

### Montaža tlačnog voda (03)



Pumpa ima nepovratni ventil na izlazu. On sprječava da se tlačni vod prazni kod svakog zaustavljanja pumpe.

1. Tlačni vod (03/1) montirajte na priključak tlačnog voda (03/2).
2. Pričvrtni kabel (03/3) pričvrstite kabelskim spojnicama (03/4) za tlačni vod.
3. Prije uranjanja pumpe u bunare i jame pričvrstite priloženo uže za spojnice užeta (03/5).

## PUŠTANJE U RAD

### Sigurnost



### POZOR!

Prikladnim mjerama isključite da u slučaju smetnji na potopnoj pumpi zbog poplavlivanja nastanu posljedične štete.

- Potopnu pumpu pogonite obješenu na užetu.
- Uređajem radite samo ako je potopna puma u cijelosti potopljena.
- Osigurajte dovoljan razmak od dna jame (min. 1 m).
- Nikada ne puštajte da potopna pumpa radi sa zatvorenim tlačnim vodom.
- Kod okana uvijek pazite na dostatno dimenzioniranje.
- Okna uvijek sigurno prekritje.

### Demontirajte nogu pumpe (04)

Kako biste pumpu pogonili u uskoj jami promjera min. 100 mm, morate skinuti nogu pumpe.

1. Odrvnite oba pričvrtna vijka (04/1) noge pumpe (04/2) (04/a).
2. Skinite nogu pumpe (04/2) s pumpe (04/3) (04/b).

## RUKOVANJE

### Odlaganje pumpe

Pazite kod odlaganja i povlačenja pumpe u jami na to da se mrežni dovod ne optereti kod povlačenja i da nikakvi predmeti ne upadnu u jama. Oni se mogu zaglaviti između kućišta pumpe i zida jame, tako da se pumpa više ne može povlačiti prema gore.

## Uključivanje pumpe



### POZOR!

Potopna pumpa ne smije usisati nikakva čvrsta tijela. Pijesak i druge abrazivne tvari u transportnom mediju uništavaju potopnu pumpu.

1. Potpuno odmotajte mrežni priključni kabel.
2. Pobrinite se da električni utični spojevi budu smješteni u području sigurnom od poplavlivanja.
3. Utaknite mrežni utikač u utičnicu.

## Isključivanje pumpe

1. Izvucite mrežni utikač iz utičnice.

## ODRŽAVANJE I NJEGA

### Čišćenje pumpe



Nakon crpljenja klorirane vode za bazene ili tekućina koje ostavljaju ostatke pumpa se mora isprati čistom vodom.

## POMOĆ U SLUČAJU SMETNJI



### OPREZ!

Prije svih radova na uklanjanju smetnji izvucite mrežni utikač. Uklanjanje grešaka u električnom sustavu prepustite električaru.



Uređaj se ne smije baciti u standardni otpad iz domaćinstva, nego ga treba zbrinuti na stručan način.

**Važno za Njemačku:** Zbrinite uređaj preko vaše komunalne službe za zbrinjavanje otpada.

Smetnja	Mogući uzrok	Rješenje
Motor ne radi.	Rotor blokiran	Uklonite prljavštinu iz usisnog područja.
	Termička sklopka se isključila.	Pričekajte dok termička sklopka ponovno ne uključi potopnu pumpu. Pazite na maksimalnu temperaturu transportnog medija. Dajte provjeriti potopnu pumpu.
	Nema mrežnog napona.	Provjerite osigurače, neka električar provjeri napajanje strujom.
Potopna pumpa rada ali ne vrši crpljenje.	Začepljenje na usisnoj strani.	Uklonite prljavštinu iz usisnog područja.
	Tlačni vod zatvoren.	Otvorite tlačni vod.
	Tlačno crijevo presavinuto.	Istegnite tlačno crijevo.

1. Usisne utore usisne noge po porebi očistite čistom vodom.

### Provjera užeta

1. Povremeno izvucite pumpu iz jame.
2. Provjerite užu. Ako je užu oštećeno, zamijenite ga originalnim zamjenskim dijelom.
3. Provjerite jesu li spojnice užeta na pumpi i dalje opteretive.

Ako je užu oštećeno, možete pokušati oprezno izvući pumpu iz jame povlačeći tlačni vod. Ni u kojem slučaju ne vucite mrežni dovod.

## SKLADIŠTENJE



U slučaju opasnosti od zaleđivanja, sustav treba potpuno isprazniti i pumpu treba odložiti na mjestu zaštićenom od zaleđivanja.



Smetnja	Mogući uzrok	Rješenje
Količina crpljenja preniska	Promjer crijeva premalen.	Upotrijebite veće tlačno crijevo.
	Začepljenje na usisnoj strani.	Uklonite prljavštinu iz usisnog područja.
	Visina crpljenja prevelika.	Pridržavajte se maks. visine crpljenja, pogledajte tehničke podatke!



Ako se smetnje ne mogu ukloniti, obratite se našoj nadležnoj servisnoj službi.

## JAMSTVO

Greške u materijalu ili pogreške u proizvodnji uklonit ćemo za vrijeme zakonskoga jamstvenog roka za nedostatke prema vlastitom odabiru, odnosno organizirat ćemo popravak ili isporučiti zamjenski uređaj. Jamstveni rok određen je u skladu sa zakonom zemlje u kojoj je kupljen uređaj.

Jamstvo vrijedi samo u sljedećim slučajevima:

- odgovarajuća uporaba uređaja
- pridržavanje uputa za uporabu
- uporaba originalnih zamjenskih dijelova

Jamstvo ne vrijedi u ovim slučajevima

- pokušaji popravka uređaja
- tehničke izmjene uređaja
- neodgovarajuća uporaba (npr. komercijalna ili komunalna uporaba)

Jamstvo isključuje sljedeće

- oštećenja laka koja su nastala normalnim trošenjem
- oštećenja laka koja su nastala normalnim trošenjem [xxx xxx (x)] na popisu zamjenskih dijelova.
- motori za sagorijevanje jer za njih vrijede posebne jamstvene odredbe određenih proizvođača motora.

Jamstveni rok započinje kupnjom od strane prvog krajnjeg kupca. Primjenjuje se datuma na originalnom računu. U jamstvenom se roku obratite prodavatelju ili najbližem ovlaštenom servisu s ovom izjavom o jamstvu i računom. Ovaj potvrda o jamstvu ne uključuje zakonska potraživanja kupca prema prodavatelju na temelju nedostataka

## EU – IZJAVA O SUKLADNOSTI

Ovime izjavljujemo da ovaj proizvod u izvedbi koju smo stavili u promet ispunjava zahtjeve usklađenih EU direktiva, EU sigurnosnih standarda i standarda specifičnih za proizvod.

**Proizvod**

Potopna pumpa, električna

**Proizvođač**

AL-KO Geräte GmbH  
Ichenhauser Str. 14  
D-89359 Kötz

**Odgovorna osoba**

Andreas Hedrich  
Ichenhauser Str. 14  
D-89359 Kötz

**Serijski broj**

G3073075

**Tip**

TBP 6000/7

**Direktive EU**

2014/35/EU  
2014/30/EU  
2011/65/EZ

**Usklađene norme**

EN 60335-1  
EN 50636-2-41  
EN 55014-1  
EN 55014-2  
EN 61000-3-2  
EN 61000-3-3

Kötz, 22.8.2016.



Wolfgang Hergeth  
Generalni direktor

## TŁUMACZENIE ORYGINALNEJ INSTRUKCJI OBSŁUGI

### Spis treści

O tym podręczniku.....	35
Opis produktu.....	35
Wskazówki bezpieczeństwa.....	36
Montaż.....	36
Uruchomienie.....	36
Obsługa.....	37
Przeglądy i konserwacja.....	37
Przechowywanie.....	37
Pomoc w przypadku usterek.....	37
Gwarancja.....	38
Deklaracja zgodności WE.....	39

### O TYM PODRĘCZNIKU

- Przed przystąpieniem do uruchomienia należy przeczytać niniejszą dokumentację. Jest to warunkiem zagwarantowania bezpiecznej pracy i bezusterkowego użytkowania.
- Przestrzegać wskazówek bezpieczeństwa i ostrzeżeń zawartych w niniejszej dokumentacji oraz na urządzeniu.
- Niniejsza dokumentacja stanowi nieodzowną część opisywanego produktu i powinna być przekazana nabywcy razem z urządzeniem.

### Objaśnienie znaków



#### UWAGA!

Dokładne przestrzeganie wskazówek ostrzegawczych pomoże uniknąć obrażeń i szkód materialnych.



Szczególne wskazówki ułatwiające zrozumienie instrukcji i obsługi.

## OPIS PRODUKTU

### Przeгляд produktu (01)

1	Sieciowy kabel podłączeniowy
2	Wyjście pompy / przyłącze przewodu ciśnieniowego
3	Łączniki linowe
4	Lina 20 mm / 6 mm
5	Stopa pompy
6	Otwór ssania
7	Obudowa pompy
8	Zawór przeciwwrotny

### Funkcja

Pompa głębinowa zasysa tłoczone medium przez otwory ssania i tłoczy ją bezpośrednio do wyjścia pompy.

### Użytkowanie zgodne z przeznaczeniem

Pompa głębinowa jest przeznaczona do użytku prywatnego w domu i ogrodzie. Można ją eksploatować tylko zgodnie z danymi technicznymi.

Pompa głębinowa nadaje się do:

- czerpania wody ze studni i studzienek

Pompa głębinowa nadaje się tylko do tłoczenia następujących cieczy:

- czystej wody, deszczówki

Inne i wykraczające poza wymienione wyżej zastosowanie jest uważane za niezgodne z przeznaczeniem.

### Niebezpieczeństwo nieprawidłowego użycia

Nie należy eksploatować pompy głębinowej w sposób ciągły. Nie wolno stosować jej do tłoczenia:

- wody pitnej;
- słonej wody;
- środków spożywczych;
- środków agresywnych, chemikaliów;
- cieczy żrących, łatwopalnych, wybuchowych lub gazujących;
- cieczy o temperaturze wyższej niż 35°C;
- wody zawierającej piasek i cieczy szlifujących.

## WSKAZÓWKI BEZPIECZEŃSTWA



### UWAGA!

#### Niebezpieczeństwo obrażeń!

Urządzenia i kable przedłużającego wolno używać tylko w nienagannym stanie technicznym. Nie wolno używać uszkodzonych urządzeń.

Nie wolno wyłączać urządzeń zabezpieczających i ochronnych!

- Dzieci lub osoby, które nie zapoznały się z instrukcją obsługi, nie mogą używać urządzenia.
- Urządzenia nie należy nigdy podnosić, transportować ani mocować za kabel podłączeniowy.
- Samowolne zmiany lub przebudowy urządzenia są niedozwolone.

## Bezpieczeństwo elektryczne



### PRZESTROGA!

#### Niebezpieczeństwo podczas dotykania elementów pod napięciem!

Jeśli kabel przedłużający został uszkodzony lub przecięty, wtyczkę należy natychmiast odłączyć od sieci! Zalecamy podłączenie poprzez wyłącznik zabezpieczający FI ze znamionowym prądem uszkodzeniowym < 30 mA.

- Nie wolno uruchamiać pompy, gdy w basenie lub oczku wodnym przebywają ludzie.
- Wartość napięcia sieciowego w budynku musi być zgodna z napięciem sieciowym podanym w danych technicznych — nie wolno stosować innego napięcia zasilającego.
- Urządzenie wolno eksploatować tylko w instalacji elektrycznej zgodnie z DIN/VDE 0100, część 737, 738 i 702. W celu zabezpieczenia należy zainstalować wyłącznik zabezpieczający 10A oraz wyłącznik zabezpieczający przed prądem uszkodzeniowym 10/30 mA.
- Stosować tylko kable przedłużające, które są przewidziane do użytku na wolnym powietrzu - minimalny przekrój 1,5 mm<sup>2</sup>. Bęben do nawijania kabla należy zawsze całkowicie rozwinąć.
- Nie wolno stosować uszkodzonych lub pękniętych kabli przedłużających.
  - ⇒ *Przed każdym użyciem należy skontrolować stan kabla przedłużającego.*

- W przypadku konieczności przedłużenia kabla podłączeniowego można użyć jedynie kabla typu H07RN-F i odlewanej złączki. Ta czynność może być wykonana wyłącznie przez wykwalifikowanego elektryka.

## MONTAŻ

### Montaż przewodu ciśnieniowego (03)



Pompa jest wyposażona w zawór przeci-wzrotny na wyjściu. Dzięki temu przewód ciśnieniowy nie opróżnia się po każdym zatrzymaniu pompy.

1. Zamontować przewód ciśnieniowy (03/1) na przyłączy przewodu ciśnieniowego (03/2).
2. Przymocować kabel podłączeniowy (03/3) do przewodu ciśnieniowego (03/4) za pomocą łączników kablowych.
3. Przed zanurzeniem pompy w studni lub szybie przymocować dołączoną linię do łączników linowych (03/5).

## URUCHOMIENIE

### Bezpieczeństwo



### UWAGA!

W przypadku usterek należy przez odpowiednie środki zaradcze wykluczyć powstanie w pompie głębinowej uszkodzeń w wyniku zalania.

- Pompa głębinowa musi być zawieszona na linie.
- Urządzenie można stosować tylko, gdy pompa głębinowa jest całkowicie zanurzona.
- Zwrócić uwagę na wystarczającą odległość od podłoża szybu (min. 1 m).
- Nie dopuścić, aby pompa głębinowa pracowała przy zamkniętym przewodzie ciśnieniowym.
- W przypadku studzienek należy przestrzegać dostatecznych wymiarów studzienek.
- Studzienki należy zawsze zakrywać w sposób umożliwiający bezpieczne wchodzenie na nie.

### Demontaż stopy pompy (04)

Aby użytkować pompę w wąskim szybie o średnicy min. 100 mm, należy zdjąć stopę pompy.

1. Wykręcić obie śruby mocujące (04/1) stopy pompy (04/2) (04/a).
2. Ściągnąć stopę pompy (04/2) z pompy (04/3) (04/b).

## OBSŁUGA

### Opuszczanie pompy

Podczas opuszczania i wciągania pompy w szybie należy uważać, aby sieciowy przewód podłączeniowy nie był naciągnięty oraz, aby do szybu nie wpadły żadne przedmioty. Mogą one zakleszczyć się między obudową pompy a ścianą szybu i uniemożliwić wyciągnięcie pompy.

### Włączanie pompy



#### UWAGA!

Pompa głębinowa nie może zasysać ciał stałych. Piasek i inne substancje ściągające zawarte w tłoczonym medium niszczą pompę głębinową.

1. Całkowicie rozwinąć sieciowy kabel podłączeniowy.
2. Zapewnić, aby elektryczne połączenia wtykowe znajdowały się w strefie niezagrażonej zalaniem.
3. Włożyć wtyczkę sieciową do gniazda elektrycznego.

### Wyłączanie pompy

1. Wyciągnąć wtyczkę sieciową z gniazda elektrycznego.

## POMOC W PRZYPADKU USTEREK



#### PRZESTROGA!

Przed wszystkimi pracami związanymi z usuwaniem usterek wyciągnąć wtyczkę sieciową z gniazda elektrycznego. Usunięcie usterki w instalacji elektrycznej należy zlecić elektrykowi.



Urządzenia nie należy usuwać z normalnymi odpadami domowymi, lecz fachowo jest zutylizować.

**Ważne na terenie Niemiec:** Przekazać urządzenie do utylizacji w komunalnym punkcie utylizacji.

## PRZEGLĄDY I KONSERWACJA

### Czyszczenie pompy



Po tłoczeniu wody basenowej zawierającej chlor lub cieczy, które pozostawiają osady, należy przepłukać pompę czystą wodą.

1. W razie potrzeby przemyć czystą wodą szczeliny ssące stopy ssącej.

### Kontrola liny

1. W określonych odstępach czasu wyciągnąć pompę z szybu.
2. Sprawdzić linę. Jeśli lina jest uszkodzona, wymienić ją na oryginalną część zamienną.
3. Sprawdzić, czy łączniki linowe na pompie mogą być dalej obciążane.

Jeśli lina jest uszkodzona, można spróbować, ostrożnie wyciągnąć pompę z szybu za przewód ciśnieniowy. W żadnym przypadku nie ciągnąć za przewód sieciowy.

## PRZECHOWYWANIE



W przypadku ryzyka zamarznięcia należy całkowicie opróżnić układ i przechować pompę w miejscu zabezpieczonym przed mrozem.

Usterka	Możliwa przyczyna	Rozwiązanie
Silnik nie działa.	Wirnik pompy zablokowany	Usunąć zanieczyszczenia z obszaru ssania.
	Przełącznik termiczny wyłączył pompę.	Odczekać, aż przełącznik termiczny ponownie włączy pompę głębinową. Zwracać uwagę na maksymalną temperaturę tłoczony cieczy. Zlecić kontrolę pompy głębinowej.

Usterka	Możliwa przyczyna	Rozwiązanie
	Brak napięcia sieciowego.	Sprawdzić bezpieczniki, zlecić elektrykowi kontrolę zasilania w energię elektryczną.
Pompa głębinowa pracuje, ale nie tłoczy.	Zator po stronie ssącej pompy.	Usunąć zanieczyszczenia z obszaru ssania.
	Zamknięty przewód ciśnieniowy.	Otworzyć przewód ciśnieniowy.
	Zagięty wąż ciśnieniowy.	Wyprostować wąż ciśnieniowy.
Zbyt mała ilość tłocznej wody	Średnica węża za mała.	Zastosować większy wąż ciśnieniowy.
	Zator po stronie ssącej pompy.	Usunąć zanieczyszczenia z obszaru ssania.
	Wysokość tłoczenia za wysoka.	Przestrzegać maks. wysokości tłoczenia, patrz dane techniczne!



W przypadku usterek, których nie można usunąć, należy zgłosić się do serwisu naszej firmy.

## GWARANCJA

Ewentualne błędy materiałowe oraz produkcyjne w urządzeniu usuwamy zgodnie z naszym wyborem poprzez naprawę lub dostawę zastępczą przed ustawowo określonym terminem upływu prawa do dochodzenia roszczeń z tytułu wad. Termin upływu reguluje każdorazowo prawo obowiązujące w kraju, w którym urządzenie zostało zakupione.

Nasze zobowiązanie gwarancyjne obowiązuje tylko w przypadku:

- prawidłowego obchodzenia się z urządzeniem,
- przestrzegania instrukcji obsługi
- stosowania oryginalnych części zamiennych
- podjęcia prób napraw urządzenia
- dokonania zmian technicznych w urządzeniu
- niezastosowania niezgodnego z przeznaczeniem (np. w ramach działalności gospodarczej lub komunalnej).

Z gwarancji wyłączone są:

- uszkodzenia lakieru spowodowane normalnym zużyciem,
- części ulegające zużyciu, które w karcie części zamiennych zamieszczone są w ramce [xxx xxx (x)]
- silniki spalinalowe – dla nich obowiązują oddzielne przepisy gwarancyjne danego producenta silnika.

Okres gwarancji rozpoczyna się od dnia zakupu przez pierwszego odbiorcę. W tym przypadku obowiązuje data na oryginalnym dowodzie zakupu. W przypadku dochodzenia roszczeń gwarancyjnych należy zwrócić się z tym oświadczeniem gwarancyjnym oraz paragonem potwierdzającym zakup urządzenia do sprzedawcy, u którego urządzenie zostało zakupione lub do najbliższego autoryzowanego punktu obsługi klienta. Niniejsze zobowiązanie gwarancyjne nie narusza prawa kupującego do dochodzenia roszczeń u sprzedawcy z tytułu wad.

**DEKLARACJA ZGODNOŚCI WE**

Niniejszym oświadczamy, że produkt we wprowadzonej przez nas do obrotu wersji odpowiada wymaganiom zharmonizowanych dyrektyw UE, standardom bezpieczeństwa UE oraz specyficznym standardom obowiązującym dla danego produktu.

**Produkt**

Pompa głębinowa, elektryczna

**Producent**

AL-KO Geräte GmbH  
Ichenhauser Str. 14  
D-89359 Kötz

**Pełnomocnik**

Andreas Hedrich  
Ichenhauser Str. 14  
D-89359 Kötz

**Numer seryjny**

G3073075

**Typ**

TBP 6000/7

**Dyrektywy UE**

2014/35/EU  
2014/30/EU  
2011/65/WE

**Normy zharmonizowane**

EN 60335-1  
EN 50636-2-41  
EN 55014-1  
EN 55014-2  
EN 61000-3-2  
EN 61000-3-3

Kötz, 2016-08-22



Wolfgang Hergeth  
Managing Director

## PŘEKLAD ORIGINÁLNÍHO NÁVODU K POUŽITÍ

### Obsah

K této příručce.....	40
Popis výrobku.....	40
Bezpečnostní upozornění.....	41
Montáž.....	41
Uvedení do provozu.....	41
Obsluha.....	42
Péče a údržba.....	42
Skladování.....	42
Pomoc při poruchách.....	42
Záruka.....	43
Prohlášení o shodě EC.....	44

## K TÉTO PŘÍRUČCE

- Před uvedením do provozu si přečtěte tuto dokumentaci. To je předpokladem bezpečné práce a bezporuchové manipulace.
- Dodržujte bezpečnostní a výstražné pokyny z této dokumentace a na zařízení.
- Tato dokumentace je trvalou součástí popsaného výrobku a v případě jeho prodeje by měla být předána kupujícímu.

### Vysvětlení značek



#### POZOR!

Přesné dodržování těchto výstražných upozornění může předejít zraněním a / nebo věcným škodám.



Speciální pokyny pro lepší srozumitelnost a manipulaci.

## POPIS VÝROBKU

### Přehled výrobku (01)

1	Síťový připojovací kabel
2	Výstup čerpadla / přípojka tlakového vedení
3	Lanové závěsy
4	Lano 20 mm/6 mm
5	Pata čerpadla
6	Nasávací otvory
7	Pouzdro čerpadla
8	Zpětný ventil

### Funkce

Ponorné čerpadlo nasává hnací médium sacími otvory přímo a žene je k výstupu čerpadla.

### Použití v souladu s určeným účelem

Ponorné čerpadlo je určeno pro soukromé používání doma a na zahradě. Smí být provozované pouze v rámci omezení použití dle technických údajů.

Ponorné čerpadlo se hodí pro:

- čerpání vody ze studen a šachet

Ponorné čerpadlo je vhodné výhradně k čerpání následujících kapalin:

- čistá voda, dešťová voda

Jiné nebo rozsáhlejší používání platí za v rozporu s určeným účelem.

### Možné chybné použití

Ponorné čerpadlo se nesmí používat v trvalém provozu. Není vhodné k čerpání:

- pitné vody,
- slané vody,
- potravin,
- agresivních médií, chemikálií,
- leptavých, hořlavých, výbušných nebo plyných kapalin,
- kapalin s teplotou vyšší než 35 °C,
- písčité vody a brusných kapalin.



**BEZPEČNOSTNÍ UPOZORNĚNÍ****POZOR!****Nebezpečí poranění**

Používejte přístroj a prodlužovací kabel jen v technicky bezvadném stavu! Poškozené přístroje se nesmí provozovat.

Bezpečnostní a ochranná zařízení se nesmí uvádět mimo provoz!

- Děti a osoby, které nejsou seznámeny s návodem k obsluze, přístroj nesmějí používat.
- Přístroj nikdy nezvedat, nepřepravovat nebo neupevňovat za přípojovací kabel.
- Změny prováděné svépomocí nebo přestavby jsou na přístroji zakázány.

**Bezpečnost elektrických součástí****UPOZORNĚNÍ!****Nebezpečí při dotyku dílů vedoucích napětí!**

Pokud je prodlužovací kabel poškozený nebo prodřený, vytáhněte zástrčku okamžitě ze zásuvky. Připojení doporučujeme provést přes ochranný spínač se jmenovitým svodovým proudem < 30 mA.

- Pokud se v bazénu nebo zahradním jezírku nacházejí osoby, nesmí být čerpadlo používáno.
- Domovní síťové napětí musí souhlasit s údaji o síťovém napětí v technických údajích, nepoužívejte jiné napájecí napětí.
- Přístroj smí být provozován pouze s elektrickým zařízením dle normy DIN/VDE 0100, část 737, 738 a 702. Pro zajištění je nutné instalovat ochranný spínač vodiče 10 A a ochranný spínač svodového proudu se jmenovitým svodovým proudem 10/30 mA.
- Používejte pouze prodlužovací kabely, jež jsou určené pro používání venku – minimální průřez 1,5 mm<sup>2</sup>. Kabelový buben vždy zcela odvinout.
- Poškozené nebo zlomené prodlužovací kabely nesmějí být používány.
  - ⇒ Před každým uvedením do provozu zkontrolujte stav svého prodlužovacího kabelu.

- Musí-li být přípojovací kabel prodloužen, může být použit jen kabel typu H07RN-F a litá objímka. Tuto práci může provádět jen kvalifikovaný elektrikář.

**MONTÁŽ****Montáž tlakového vedení (03)**

Čerpadlo je na výstupu vybavené zpětným ventilem. Brání tomu, aby se tlakové vedení při každém zastavení čerpadla vyprázdnilo.

1. Tlakové vedení (03/1) namontujte na přípojku tlakového vedení (03/2).
2. Přípojovací kabel (03/3) připevněte kabelovými sponami (03/4) k tlakovému vedení.
3. Před ponořením čerpadla do studny a šachty upevněte přiložené lano na lanové závěsy (03/5).

**UVEDENÍ DO PROVOZU****Bezpečnost****POZOR!**

Vhodnými opatřeními se vyvarujte, aby při poruchách ponorného čerpadla vznikly následné škody zaplavením.

- Ponorné čerpadlo používejte zavěšené na lanu.
- Přístroj provozujte pouze, je-li ponorné čerpadlo zcela ponořené.
- Dbejte na dostatečný odstup od základu šachty (min. 1 m).
- Ponorné čerpadlo nikdy nenechávejte běžet s uzavřeným tlakovým vedením.
- U šachet vždy dávejte pozor na dostatečné rozměry.
- Šachty vždy odkrývejte stabilně rozkročení.

**Demontáž paty čerpadla (04)**

Aby mohlo být čerpadlo používáno v úzké šachtě o průměru min. 100 mm, musí být sejmuta pata čerpadla.

1. Vyšroubujte (04/a) oba upevňovací šrouby (04/1) paty čerpadla (04/2).
2. Patu čerpadla (04/2) stáhněte (04/b) z čerpadla (04/3).

## OBSLUHA

### Spuštění čerpadla dolů

Při spuštění čerpadla dolů a při jeho vytahování ze šachty dbejte, aby přívodní síťové vedení nebylo namáháno tahem a do šachty nespadly nějaké předměty. Mohly by se vzpříčit mezi pouzdrem čerpadla a stěnou šachty tak, že by již nešlo čerpadlo vytáhnout.

### Zapnutí čerpadla



#### POZOR!

Ponorné čerpadlo nesmí nikdy nasávat pevná tělesa. Písek a další brusné látky v čerpaném médiu ničí ponorné čerpadlo.

1. Připojovací síťový kabel zcela odviňte.
2. Zajistěte, aby elektrické zástrčky byly umístěny v zóně bez rizika zaplavení.
3. Síťovou zástrčku zastrčte do zásuvky.

### Vypnutí čerpadla

1. Síťovou zástrčku vytáhněte ze zásuvky.

## POMOC PŘI PORUCHÁCH



#### UPOZORNĚNÍ!

Před odstraňováním poruchy vytáhněte síťovou zástrčku. Chybu v elektrickém zařízení nechte odstranit odborným elektrikářem.



Přístroj nesmíte házet do normálního domovního odpadu, ale musíte jej nechat odborně zlikvidovat.

**Důležité pro Německo:** Přístroj zlikvidujte prostřednictvím vašeho komunálního sběrného místa.

Porucha	Možná příčina	Řešení
Motor neběží.	Je zablokované oběžné kolo.	Odstraňte nečistoty v sací části.
	Tepelný spínač se vypnul.	Počkejte, dokud tepelný spínač ponorné čerpadla opět nezapne. Dávejte pozor na maximální teplotu čerpaného média. Ponorné čerpadlo nechte zkontrolovat.
	Není k dispozici síťové napětí.	Zkontrolujte pojistky a nechte zkontrolovat napájení proudem odborným elektrikářem.

## PÉČE A ÚDRŽBA

### Čištění čerpadla



Po čerpání chlorované bazénové vody nebo kapalin, které zanechávají zbytky, je nutné čerpadlo vypláchnout čistou vodou.

1. Sací drážky sací patice vyčistěte v případě potřeby čistou vodou.

### Kontrola lana

1. Čerpadlo čas od času vytáhněte ze šachty.
2. Zkontrolujte lano. Při poškození lano nahraďte originálním náhradním dílem.
3. Zkontrolujte, zda lze zatížit lanové závěsy na čerpadle.

Při poškození lana se můžete pokusit opatrně vytáhnout čerpadlo ze šachty za tlakové vedení. V žádném případě jej netahejte za síťové přívodní vedení.

### SKLADOVÁNÍ



Při nebezpečí zamrznutí je nutné systém zcela vyprázdnit a čerpadlo uložit na mrazuvzdorné místo.

Porucha	Možná příčina	Řešení
Ponorné čerpadlo běží, ale nečerpá.	Zanesení v sací části.	Odstraňte nečistoty v sací části.
	Zavřené tlakové vedení.	Otevřete tlakové vedení.
	Tlaková hadice je zlomená.	Tlakovou hadici narovnejte.
Čerpané množství je příliš nízké.	Průměr hadice je příliš malý.	Použijte větší tlakovou hadici.
	Zanesení v sací části.	Odstraňte nečistoty v sací části.
	Čerpací výška je příliš vysoká.	Respektujte max. čerpací výšku, viz technické údaje!



U neopravitelných poruch se prosím obraťte na naši příslušnou zákaznickou službu.

## ZÁRUKA

Případné materiálové nebo výrobní vady na přístroji odstraníme během zákonné promlčecí lhůty pro nároky na odstranění vad podle naší volby opravou nebo dodáním náhradního výrobku. Promlčecí lhůta je určena právem dané země, ve které byl přístroj zakoupen.

Náš příslib záruky platí jen v případě:

- řádné manipulace s přístrojem
- dodržování návodu k obsluze
- použití originálních náhradních dílů

Záruka zaniká v případě:

- pokusů o opravu přístroje
- technických úprav přístroje
- použití v rozporu s určením (např. komerčního nebo komunálního použití)

Ze záruky jsou vyloučeny:

- poškození nátěru způsobená běžným opotřebením
- díly podléhající opotřebením, které jsou označeny na seznamu náhradních dílů orámováním [xxx xxx (x)]
- Spalovací motory – pro ty platí vlastní záruční ustanovení příslušného výrobce motoru

Záruční doba počíná běžet dnem nákupu koncovým odběratelem. Určující je datum na originálním dokladu o koupi. V případě uplatnění záruky se prosím obraťte s tímto prohlášením o záruce a dokladem o koupi na svého prodejce nebo nejbližší autorizovaný zákaznický servis. Tímto příslibem záruky zůstávají zákonné nároky kupujícího na odstranění vady vůči prodávajícímu nedotčeny.

**PROHLÁŠENÍ O SHODĚ EC**

Tímto prohlašujeme, že tento výrobek v námi do oběhu uvedeném provedení odpovídá požadavkům harmonizovaných směrnic EU, bezpečnostním standardům EU a standardům daného výrobku.

**Výrobek**

Ponorné čerpadlo, elektrické

**Výrobce**

AL-KO Geräte GmbH  
Ichenhauser Str. 14  
D-89359 Kötz

**Odpovědný zástupce**

Andreas Hedrich  
Ichenhauser Str. 14  
D-89359 Kötz

**Výrobní číslo**

G3073075

**Typ**

TBP 6000/7

**Směrnice EU**

2014/35/EU  
2014/30/EU  
2011/65/ES

**Harmonizované normy**

EN 60335-1  
EN 50636-2-41  
EN 55014-1  
EN 55014-2  
EN 61000-3-2  
EN 61000-3-3

Kötz, 22.8.2016



Wolfgang Hergeth  
Managing Director

**PREKLAD ORIGINÁLNEHO NÁVODU NA POUŽITIE****Obsah**

O tomto návode.....	45
Popis výrobku.....	45
Bezpečnostné pokyny.....	46
Montáž.....	46
Uvedenie do prevádzky.....	46
Obsluha.....	47
Údržba a ošetrovanie.....	47
Skladovanie.....	47
Pomoc pri poruchách.....	47
Zárka.....	48
ES Vyhlásenie o zhode.....	49

**O TOMTO NÁVODE**

- Pred uvedením do prevádzky prečítajte túto dokumentáciu. Toto je predpokladom pre bezpečnú prácu a manipuláciu bez porúch.
- Dodržiavajte bezpečnostné a výstražné pokyny uvedené v tejto dokumentácii a na prístroji.
- Táto dokumentácia je trvalou súčasťou opísaného výrobku a pri predaji sa má odovzdať kupujúcemu spolu s výrobkom.

**Vysvetlenie značiek****POZOR!**

Presné dodržiavanie týchto výstražných pokynov môže zabrániť zraneniam osôb a/alebo vecným škodám.



Špeciálne pokyny pre lepšiu zrozumiteľnosť a zaobchádzanie.

**POPIS VÝROBKU****Prehľad výrobku (01)**

1	Sieťový pripojovací kábel
2	Výstup čerpadla/prípojka tlakového vedenia
3	Lanový záves
4	Lano 20 mm / 6 mm
5	Päta čerpadla
6	Nasávacie otvory
7	Puzdro čerpadla
8	Spätný ventil

**Funkcia**

Ponorné čerpadlo nasáva dopravované médium sacími otvormi priamo a dopravuje ho k výstupu čerpadla.

**Používanie v súlade s určením**

Ponorné čerpadlo je určené pre súkromné používanie doma a na záhrade. Smie byť prevádzkované len v rámci obmedzení použitia podľa technických údajov.

Ponorné čerpadlo sa hodí na:

- čerpanie vody zo studní a šachiet,

Ponorné čerpadlo je vhodné výhradne na čerpanie nasledujúcich kvapalín:

- čistá voda, dažďová voda,

Iné alebo rozsiahlejšie používanie platí za v rozpore s určeným účelom.

**Možné chybné použitie**

Ponorné tlakové čerpadlo nesmie byť používané v trvalej prevádzke. Nie je vhodné na čerpanie:

- pitnej vody,
- slanej vody,
- potravín,
- agresívnych médií, chemikálií,
- leptavých, horľavých, výbušných alebo plyných kvapalín,
- kvapalín s teplotou vyššou ako 35 °C,
- piesčitej vody a brúsnych kvapalín.

## BEZPEČNOSTNÉ POKYNY



### POZOR!

#### Nebezpečenstvo poranenia!

Prístroj a predlžovací kábel používajte iba v technicky bezchybnom stave! Poškodené prístroje sa nesmú prevádzkovať.

Bezpečnostné a ochranné prvky nesmieťe za žiadnych okolností vyradiť z prevádzky!

- Deti a osoby, ktoré nie sú oboznámené s návodom na obsluhu, prístroj nesmú používať.
- Prístroj nikdy nedvíhať, neprepravovať alebo neupevňovať za pripojovací kábel.
- Zmeny vykonávané svojpomocne alebo prestavby sú na prístroji zakázané.

### Bezpečnosť elektrických súčastí



### UPOZORNENIE!

#### Nebezpečenstvo pri dotyku dielov vedúcich napätie!

Ak je predlžovací kábel poškodený alebo prerezaný, vyťahnite zástrčku okamžite zo zásuvky! Pripojenie odporúčame vykonať cez ochranný spínač s menovitým zvodovým prúdom < 30 mA.

- Keď sa v bazéne alebo záhradnom jazierku nachádzajú osoby, čerpadlo sa nesmie prevádzkovať.
- Domáce sieťové napätie musí súhlasiť s údajmi o sieťovom napätí v technických údajoch, nepoužívajte iné napájacie napätie.
- Prístroj smie byť prevádzkovaný len s elektrickým zariadením podľa normy DIN/VDE 0100, oddiel 737, 738 a 702. Pre zabezpečenie je nutné inštalovať ochranný spínač vodiča 10 A a ochranný spínač zvodového prúdu s menovitým zvodovým prúdom 10/30 mA.
- Používajte iba predlžovacie káble, ktoré sú určené na používanie vonku – minimálny prierez 1,5 mm<sup>2</sup>. Káblový bubon vždy úplne odvinúť.
- Poškodené alebo zlomené predlžovacie káble nesmú byť používané.
  - ⇒ *Pred každým uvedením do prevádzky skontrolujte stav svojho predlžovacieho kábla.*

- V prípade, že je potrebné predĺžiť pripojovací kábel, smie sa použiť len kábel typ H07RN-F a zaliata spojka. Túto prácu smie vykonávať len odborný elektrikár.

## MONTÁŽ

### Montáž tlakového vedenia (03)



Čerpadlo disponuje spätným ventilom na výstupe z čerpadla. Tento zabráňuje tomu, aby sa tlakové vedenie pri každom zastavení čerpadla vyprázdnilo.

1. Tlakové vedenie (03/1) namontujte na prípojku tlakového vedenia (03/2).
2. Pripojovací kábel (03/3) pripevnite na tlakové vedenie pomocou káblových spojok (03/4).
3. Pred ponorením čerpadla do studní a šacht upevnite na záves (03/5) lana priložené lano.

## UVEDENIE DO PREVÁDZKY

### Bezpečnosť



### POZOR!

Vhodnými opatreniami sa vyvarujte toho, aby pri poruchách ponorného čerpadla vznikli následné škody zaplavením.

- Ponorné čerpadlo prevádzkujte zavesené na lane.
- Prístroj prevádzkujte len, ak je ponorné čerpadlo úplne ponorené.
- Dávajte pozor na dostatočnú vzdialenosť od zeme šachty (min. 1 m).
- Ponorné čerpadlo nikdy nenechávajte bežať s uzavretým tlakovým vedením.
- U šachiet vždy dávajte pozor na dostatočné rozmery.
- Šachty vždy odkrývajte stabilne rozkročené.

### Odmontujte nohu čerpadla (04)

Aby bolo možné prevádzkovať čerpadlo v úzkej šachte min. 100 mm priemeru, musí sa odmontovať noha čerpadla.

1. Vyskrutkujte obe upevňovacie skrutky (04/1) nohy čerpadla (04/2) (04/a).
2. Vyťahnite nohu čerpadla (04/2) z čerpadla (04/3) (04/b).

## OBSLUHA

### Vypustenie čerpadla

Pri vypúšťaní čerpadla a spúšťaní čerpadla do šachty dávajte pozor na to, aby privod elektrickej siete nebol zaťažovaný ťahom a aby do šachty nespadli žiadne predmety. Tieto by sa mohli zaseknúť medzi teleso čerpadla a stenu šachty tak, že by už nebolo možné čerpadlo vytiahnuť.

### Spustenie čerpadla



#### POZOR!

Ponorné čerpadlo nesmie nikdy nasávať pevné telesá. Piesok a ďalšie brúsne látky v prepravovanom médiu ničí ponorné čerpadlo.

1. Sieťový pripojovací kábel úplne odviňte.
2. Zaisťte, aby elektrické zástrčky boli umiestnené v zóne bez rizika zaplavenia.
3. Sieťovú zástrčku zastrčte do zásuvky.

### Vypnutie čerpadla

1. Sieťovú zástrčku vytiahnite zo zásuvky.

## ÚDRŽBA A OŠETROVANIE

### Čistenie čerpadla



Po čerpaní chlórovanej bazénovej vody alebo kvapalín, ktoré zanechávajú zvyšky, je nutné čerpadlo vypláchnuť čistou vodou.

1. Sacie drážky sacej päťice vyčistite v prípade potreby čistou vodou.

### Kontrola lana

1. Čerpadlo z času na čas vytiahnite zo šachty.
2. Lano skontrolujte. Ak je lano poškodené, vymeňte ho za originálny náhradný diel.
3. Skontrolujte, či sú závesy lana na čerpadle ešte zaťažiteľné.

Ak je lano poškodené, môžete sa pokúsiť čerpadlo opatrne vytiahnuť zo šachty za tlakové vedenie. V žiadnom prípade neťahajte za sieťový kábel.

### SKLADOVANIE



V prípade nebezpečenstva mrazov sa musí systém úplne vypustiť a čerpadlo uskladniť na bezpečnom mieste chránenom pred mrazom.

## POMOC PRI PORUCHÁCH



#### UPOZORNENIE!

Pred odstraňovaním poruchy vytiahnite sieťovú zástrčku. Pred odstraňovaním poruchy vytiahnite sieťovú zástrčku.



Prístroj sa nesmie dávať do normálneho domového odpadu, ale musí byť zlikvidovaný odbornou. **Dôležité pre Nemecko:** Prístroj sa musí zlikvidovať na mieste pre likvidáciu komunálneho odpadu.

Porucha	Možná príčina	Riešenie
Motor nebeží.	Je zablokované obežné koleso.	Odstráňte nečistoty v sacej časti.
	Tepelný spínač sa vypol.	Počkajte, kým tepelný spínač ponorné čerpadlo opäť nezapne. Dávajte pozor na maximálnu teplotu čerpaného média. Ponorné čerpadlo nechajte skontrolovať.
	Nie je k dispozícii sieťové napätie.	Skontrolujte poistky a nechajte skontrolovať napájanie prúdom odborným elektrikárom.

Porucha	Možná príčina	Riešenie
Ponorné čerpadlo beží, ale nečerpá.	Zanesenie v sacej časti.	Odstráňte nečistoty v sacej časti.
	Zatvorené tlakové vedenie.	Otvorte tlakové vedenie.
	Tlaková hadica je zlomená.	Tlakovú hadicu narovnajzte.
Čerpané množstvo je príliš nízke.	Priemer hadice je príliš malý.	Použite väčšiu tlakovú hadicu.
	Zanesenie v sacej časti.	Odstráňte nečistoty v sacej časti.
	Čerpacia výška je príliš vysoká.	Rešpektujte max. čerpaciu výšku, pozri technické údaje!



U neopraviteľných porúch sa prosím obráťte na našu príslušnú zákaznícku službu.

## ZÁRUKA

Prípadné chyby materiálu alebo výrobné chyby na prístroji odstránime počas zákonnej premlčacej lehoty pre nároky na odstránenie chyby podľa našej voľby opravou alebo náhradným dodaním. Premlčacia lehota sa určuje vždy podľa legislatívy krajiny, v ktorej bol prístroj kúpený.

Záruku poskytujeme len pri:

- odbornej manipulácii s prístrojom,
- dodržiavaní návodu na obsluhu,
- používaní originálnych náhradných dielov

Záruka zaniká pri:

- pokusoch o opravu prístroja,
- technických zmenách na prístroji,
- používaní prístroja v rozpore s jeho určením (napr. na priemyselné alebo komunálne účely).

Záruka sa nevzťahuje na:

- poškodenia laku, ktoré sa vždy považujú za bežné opotrebovanie,
- diely podliehajúce rýchlemu opotrebovaniu, ktoré sú v zozname náhradných dielov označené rámčekom [xxx xxx (x)]
- spaľovacie motory – pre ne platia samostatné záručné podmienky príslušného výrobcu motorov

Záručná doba začína plynúť dňom kúpy prostredníctvom prvého odberateľa. Rozhodujúci je dátum na originálovom doklade o kúpe. V prípade uplatňovania nároku na poskytnutie záruky sa obráťte s týmto vyhlásením o záruke a dokladom o kúpe na vášho predajcu alebo na najbližší autorizovaný zákaznícky servis. Týmto záručnými podmienkami zostávajú zákonné nároky kupujúceho na odstránenie chýb voči predávajúcemu nedotknuté.



**ES VYHLÁSENIE O ZHODE**

Týmto vyhlasujeme, že tento výrobok, vo vyhotovení, v akom bol uvedený na trh, spĺňa požiadavky harmonizovaných smerníc EÚ, bezpečnostných štandardov EÚ a štandardov špecifických pre výrobok.

**Výrobok**

Ponorné čerpadlo, elektrické

**Výrobca**

AL-KO Geräte GmbH  
Ichenhauser Str. 14  
D-89359 Kötz

**Splnomocnenec**

Andreas Hedrich  
Ichenhauser Str. 14  
D-89359 Kötz

**Sériové číslo**

G3073075

**Typ**

TBP 6000/7

**Smernice EÚ**

2014/35/EU  
2014/30/EU  
2011/65/ES

**Harmonizované normy**

EN 60335-1  
EN 50636-2-41  
EN 55014-1  
EN 55014-2  
EN 61000-3-2  
EN 61000-3-3

V Kötzi, dňa 22. 8. 2016



Wolfgang Hergeth  
Generálny riaditeľ

## EREDETI KEZELÉSI ÚTMUTATÓ

### Tartalomjegyzék

A kézikönyvről.....	50
Termékleírás.....	50
Biztonsági utasítások.....	51
Összeszerelés.....	51
Üzembe helyezés.....	51
Használat.....	52
Karbantartás és ápolás.....	52
Tárolás.....	52
Hibaelhárítás.....	52
Garancia.....	53
EK-megfelelőségi nyilatkozat.....	54

### A KÉZIKÖNYVRŐL

- Az üzembe helyezés előtt olvassa át ezt a dokumentumot. Ez a zavarmentes munkavégzés és a hibamentes kezelés feltétele.
- Ügyeljen a kézikönyvben és a terméken található biztonsági előírásokra és figyelmeztető utalásokra.
- Ez a dokumentáció a benne leírt termék kötelező tartozéka, és a termék eladása esetén át kell adni a vásárlónak.

### Jelmagyarázat



#### FIGYELEM!

A figyelmeztető utasítások pontos betartásával elkerülhető a személyi- és/vagy tárgyi sérülések.



Az érthetőséget és a használatot segítő, különleges tudnivalók.

## TERMÉKLEÍRÁS

### Termékáttekintés (01)

1	Hálózati csatlakozókábel
2	Nyomócsonk/nyomócső csatlakozója
3	Kötélfül
4	Kötél 20 mm / 6 mm
5	Szivattyútartó bak
6	Elszívónyílások
7	Szivattyúház
8	Visszacsapó szelep

### Működés

A merülőszivattyú a szállítandó anyagot közvetlenül az elszívónyílásokon keresztül szívja fel, majd a nyomócsonkhoz szállítja.

### Rendeltetésszerű használat

A merülőszivattyú kizárólag magánháztartásokban és kertekben történő használatra készült. Üzemeltetése csak a műszaki adatok között megadott tartományokban engedélyezett.

A merülőszivattyú alkalmazható:

- Vízvételezéshez kutakból és aknákból

A merülőszivattyú kizárólag az alábbi folyadékok szállítására használható:

- tiszta víz, esővíz

Amennyiben egyéb, vagy a megadott előírásoknak nem megfelelő folyadékokhoz használja a berendezést, az nem rendeltetésszerű használatnak számít.

### Lehetséges hibás használat

A merülőszivattyút tilos tartósan üzemeltetni. Nem alkalmas az alábbi folyadékok szállítására:

- ivóvíz,
- sós víz,
- élelmiszerek,
- agresszív anyagok, vegyi anyagok,
- maró, éghető, robbanásveszélyes és gázképző folyadékok,
- 35 °C-nál magasabb hőmérsékletű folyadékok,
- homoktartalmú, illetve súroló hatású folyadékok.

## BIZTONSÁGI UTASÍTÁSOK



### FIGYELEM!

#### Sérülésveszély!

A készülék és a hosszabbítókábel csak műszakilag kifogástalan állapotában használható! Tilos üzembe helyezni sérült készüléket.

A biztonsági és védelmi felszereléseket tilos kikapcsolni!

- Gyermekek és a használati útmutatót nem ismerő személyek nem üzemeltethetik a gépet.
- Tilos a gépet a csatlakozókábelnél fogva felemelni, szállítani vagy rögzíteni.
- Tilos a gépen bármit önkényesen megváltoztatni vagy átépíteni.

## Elektromos biztonság



### VIGYÁZAT!

**Az elektromos vezető anyagból készült alkatrészek megérintése veszélyt jelenthet.**

A dugót azonnal húzza ki, ha a hosszabbítóvezetékek megsérült vagy elszakadt! Az elektromos csatlakoztatásnál ajánlott olyan FI-relé bekötése, amelynek névleges áramértéke < 30 mA.

- Tilos a pumpát üzemeltetni, ha az úszómedencében vagy a kerti tóban személyek tartózkodnak.
- A házi hálózati feszültségnek meg kell egyeznie a műszaki adatokban leírt hálózati feszültséggel, nem szabad egyéb más tápfeszültséget használni.
- A gép kizárólag a DIN/VDE 0100 szabvány 737-es, 738-as és 702-es részeinek megfelelő elektromos berendezésre köthető rá. A biztonság érdekében kötelező egy 10 A-es kismegszakító és egy 10/30 mA névleges áramerősségű védőkapcsoló beszerelése.
- Kizárólag kültéri hosszabbító kábelt használjon, a minimális átmérő: 1,5 mm<sup>2</sup>. A kábeltekercset mindig teljesen tekerje le.
- Sérült vagy megtört hosszabbító kábel használata tilos.

⇒ *Minden üzembe helyezés előtt ellenőrizze a hosszabbító kábel állapotát.*

- Ha a csatlakozókábel meg kell hosszabbítani, akkor csak az egyik kábel lehet H07RN-F típusú, és egy öntött perselyt kell használni. Ezt a munkát csak képzett villamossági szakember végezheti.

## ÖSSZESZERELÉS

### Nyomócső beszerelése (03)



Egy visszacsapó szelep található a szivattyú nyomócsónkján. Ez megakadályozza, hogy a szivattyú minden üzemszűnetében kiürüljön a nyomócső.

1. Szerelje fel a nyomócsövet (03/1) a nyomócső-csatlakozóra (03/2).
2. Kábelkötegelővel (03/4) rögzítse a nyomócsőre a csatlakozókábelt (03/3).
3. A szivattyú kútba vagy aknába merítése előtt rögzítse a mellékelt kötélfület (03/5).

## ÜZEMBE HELYEZÉS

### Biztonság



### FIGYELEM!

Megfelelő intézkedésekkel biztosítsa, hogy a merülőszivattyú esetleges meghibásodása esetén ne önthessen el semmit a szivattyúzott anyag, ezzel további károkat okozva.

- A merülőszivattyút egy kötélre függesztve üzemeltesse.
- A berendezést csak akkor használja, ha a merülőszivattyú teljesen elmerül a folyadékban.
- Ügyeljen, hogy az akna aljától megfelelő legyen a távolság (legalább 1 m).
- Soha ne üzemeltesse a merülőszivattyút zárt nyomócsővel.
- Aknák esetében mindig ügyeljen arra, hogy megfelelő méretűek legyenek.
- Az aknákat mindig lépésbiztosan fedje le.

### A szivattyútartó bak leszerelése (04)

Ha a szivattyút szűk, de legalább 100 mm átmérőjű aknában kívánja használni, akkor a szivattyútartó bakot le kell szerelni.

1. A szivattyútartó bak (04/2) rögzítőcsavarjait (04/1) csavarozza ki (04/a).
2. Húzza le (04/b) a szivattyútartó bakot (04/2) a szivattyúról (04/3).

## HASZNÁLAT

### A szivattyú leeresztése

A szivattyú egy aknába történő leeresztésekor és onnan történő felhúzásakor ügyeljen arra, hogy az elektromos vezetékre ne hasson húzóerő, és hogy ne essen bele semmilyen tárgy az aknába. A beeső tárgyak elakadhatnak a szivattyúház és az akna fala közé, és így a szivattyút nem lehet majd újra felhúzni.

### A szivattyú bekapcsolása



#### FIGYELEM!

A merülőszivattyú nem szívhat be szilárd anyagokat. Amennyiben a szállított anyagban homok vagy egyéb súroló hatású anyagok találhatók, azok tönkreteszik a merülőszivattyút.

1. A hálózati csatlakozókábelt teljesen tekerje le.
2. Gondoskodjon róla, hogy az elektromos csatlakozók elárasztásbiztos területen legyenek.
3. Dugja be a hálózati csatlakozót az aljzatba.

### A szivattyú kikapcsolása

1. Húzza ki a csatlakozót az aljzataból.

## HIBAE LHÁRÍTÁS



#### VIGYÁZAT!

Minden hibaelhárítási tevékenység előtt távolítsa el az elektromos csatlakozót. A berendezés esetleges elektromos hibáit villamossági szakemberrel javíttassa ki.



A készüléket nem szabad a szokásos háztartási hulladékkal együtt kezelni, hanem szakszerűen kell ártalmatlanítani.

**Fontos Németországban:** A készüléket a kommunális újrahasznosítási helyeken kell ártalmatlanítani.

Hiba	Lehetséges ok	Megoldás
A motor nem jár.	Beakadt a járókerék	Távolítsa el a szivási területről a szennyeződést.
	Lekapcsolt a hőkapcsoló.	Várjon, amíg a hőkapcsoló ismét bekapcsolja a merülőszivattyút. Ügyeljen rá, hogy a szállítandó anyag hőmérséklete ne legyen magasabb az engedélyezettnél. Ellenőriztesse a merülőszivattyút.
	Nincs hálózati feszültség.	Ellenőrizze a biztosítékokat, az áramellátást pedig ellenőriztesse villamossági szakemberrel.

## KARBANTARTÁS ÉS ÁPOLÁS

### A szivattyú tisztítása



Klórartalmú uszodavíz vagy üledékes folyadékok továbbítása után a szivattyút tiszta vízzel át kell mosni.

1. A szivótalp szivórését szükség esetén tiszta vízzel tisztítsa meg.

### Kötél ellenőrzése

1. A szivattyút az aknából időnként ki kell húzni.
2. Ellenőrizze a kötelet. Ha a kötélt sérült, cserélje ki egy eredeti pótalkatrészre.
3. Ellenőrizze, hogy a szivattyún lévő kötélfülek teherbírása még megfelelő-e.

Ha a kötélt sérült, akkor megkísérelheti a szivattyút óvatosan a nyomócsőnél fogva kihúzni az aknából. Semmiképpen se a hálózati vezetéknel fogva húzza ki.

## TÁROLÁS



Fagyveszély esetén a rendszert teljesen ki kell üríteni és a szivattyút egy fagymentes helyen kell tárolni.

Hiba	Lehetséges ok	Megoldás
A merülőszivattyú jár, de nem szállít.	Szívóoldali eltömődés.	Távolítsa el a szívási területől a szennyeződést.
	Elzáródott a nyomócső.	Nyissa ki a nyomócsövet.
	Megtört a nyomótömlő.	Egyenesítse ki a nyomótömlőt.
Kevés a folyadék-mennyiség	Túl kicsi a tömlő átmérője.	Használjon nagyobb átmérőjű nyomótömlőt.
	Szívóoldali eltömődés.	Távolítsa el a szívási területől a szennyeződést.
	Túl nagy a szállítási magasság.	Ügyeljen a maximális szállítási magasságra. Ezt a műszaki adatok között találja.



Amennyiben nem tudja kiküszöbölni az üzemzavart, forduljon illetékes ügyfélszolgálatunkhoz.

## GARANCIA

A berendezés esetleges anyag- és gyártási hibáinak kiküszöbölése javítással vagy alkatrészcserevel történik a törvényben előírt jótállási időn belül. A jótállás lejáratának határidejét azon ország jogrendszere határozza meg, ahol berendezést megvásárolták.

A garancia kizárólag akkor érvényes, ha:

- betartja az ebben a kezelési útmutatóban leírtakat,
- szakszerűen használja a berendezést,
- csak eredeti pótalkatrészeket használ.

A garancia nem érvényes:

- önkényes szerelési próbálkozások,
- önkényes műszaki módosítások,
- nem rendeltetésszerű használat esetén.

A garancia nem vonatkozik:

- a használatból eredő festékhibákra,
- a kopó alkatrészekre, amelyek a pótalkatrész-katalógusban be annak keretezve [xxx xxx (x)]
- belső égésű motorokra (ezekre a mindenkori motorgyártó cég garanciára vonatkozó rendelkezése érvényes).

A garancia az első végfelhasználó vásárlásától lép életbe. Az időpont meghatározásakor a fizetési bizonylaton szereplő dátum a mérvadó. A garanciajeggyel és az eredeti fizetési bizonylattal forduljon a szakkereskedéshez vagy a legközelebbi hivatalos ügyfélszolgálatához. A vevő eladóval szembeni jogainak törvényes érvényesítési lehetőségeit a jelen nyilatkozat nem befolyásolja.

**EK-MEGFELELŐSÉGI NYILATKOZAT**

A nyilatkozattal tanúsítjuk, hogy a jelen termék általunk forgalmazott változata megfelel a harmonizált EU-irányelvek, valamint az EU biztonsági szabványok és termékspecifikus szabványok rendelkezéseinek.

**Termék**

Merülőszivattyú, elektro-  
mos

**Gyártó**

AL-KO Geräte GmbH  
Ichenhauser Str. 14  
D-89359 Kötz

**Meghatalmazott**

Andreas Hedrich  
Ichenhauser Str. 14  
D-89359 Kötz

**Sorozatszám**

G3073075

**Típus**

TBP 6000/7

**EU-irányelvek**

2014/35/EU  
2014/30/EU  
2011/65/EK

**Harmonizált szabványok**

EN 60335-1  
EN 50636-2-41  
EN 55014-1  
EN 55014-2  
EN 61000-3-2  
EN 61000-3-3

Kötz, 2016.08.22.



Wolfgang Hergeth  
ügyvezető igazgató

## ОРИГИНАЛНО УПУТСТВО ЗА УПОТРЕБУ

### Садржај

О овом приручнику.....	55
Опис производа.....	55
Сигурносне напомене.....	56
Монтажа.....	56
Пуштање у рад.....	56
Опслуживање.....	57
Одржавање и нега.....	57
Складиштење.....	57
Помоћ у случају сметњи.....	57
Гаранција.....	58
ЕЗ изјава о усклађености.....	59

### О ОВОМ ПРИРУЧНИКУ

- Пре стављања у погон прочитајте ову документацију. То је предуслов за безбедан рад и несметано руковање.
- Придржавајте безбедност и Упозорења у документацији и на уређају.
- Ова документација сталан је саставни део описаног производа и приликом продје требало би да се преда купцу.

### Објашњење цртежа



#### ПАЖЊА!

Тачно слеђење ових упозорења може да спречи повреде и / или материјалну штету.



Посебне напомене за боље разумевање и руковање.

## ОПИС ПРОИЗВОДА

### Преглед производа (01)

1	Кабл за прикључивање на мрежу
2	Излаз пумпе/прикључак за потисни вод
3	Ушице за сајлу
4	Уже 20 mm / 6 mm
5	Стопа пумпе
6	Усисни отвори
7	Кућиште пумпе
8	Неповратни вентил

### Рад

Потапајућа пумпа директно усисава течност кроз усисне отворе и преноси је до излаза пумпе.

### Сврсисходна употреба

Потапајућа пумпа намењена за приватну употребу у кући и врту. Треба да се користи само у оквиру граничних вредности примене у складу са техничким подацима.

Потапајућа пумпа је погодна са:

- Узимање воде из бунара и окана

Потапајућа пумпа је искључиво погодна за пумпање следећих течности:

- чиста вода, кишница

Свака употреба која је другачија или ван тих оквира сматра се несврсисходном.

### Могућа погрешна употреба

Потапајућа пумпа не сме да се користи у трајном режиму рада. Она није погодна за пумпање:

- питке воде
- слане воде
- намирница
- агресивних течности, хемикалија
- корозивних, запаљивих, експлозивних и испарљивих течности
- течности чија је температура већа од 35 °C
- песковите воде и абразивних материјала.

## СИГУРНОСНЕ НАПОМЕНЕ



### ПАЖЊА!

#### Опасност од повреде!

Користите уређај и продужни кабл само у беспрекорном техничком стању! Оштећени уређаји не смеју да се пуштају у рад.

Сигурносни и заштитни уређаји не смеју да се искључују!

- Деца и друга лица која нису упозната са упутством за руковање, не смеју користити уређај.
- Никада немојте подизати, транспортовати или причвршћивати уређај за прикључни кабл.
- Самоволне измене или надоградње уређаја су забрањене.

### Електрична безбедност



### ОПРЕЗ!

#### Опасност при додиру са деловима под напоном!

Одмах одвојите утикач од мреже ако је продужни кабл оштећен или пресечен! Препоручујемо прикључивање преко FI заштитне склопке са називном струјом квара < 30 mA.

- Ако се у базену или баштенском рибању налазе особе, пумпа не сме да се користи.
- Напон кућне мреже мора да одговара подацима о напону мреже у техничким подацима, не користити неку други напон напајања.
- Уређај сме да се користи само на електричној инсталацији у складу са DIN/VDE 0100, део 737, 738 и 702. Као осигурач мора да се инсталира заштитна склопка вода од 10 A као и заштитна склопка струје квара са називном струјом квара од 10/30 mA.
- Користите само продужне каблове који су предвиђени за употребу на отвореном - минимални попречни пресек 1,5 mm<sup>2</sup>. Увек одмотајте котурове кабла до краја.
- Не смеју да се користе оштећени или ломљиви продужни каблови.
  - ⇒ Пре сваког пуштања у рад преконтролишите стање вашег продужног кабла.

- Ако прикључни кабл мора да се продужи, сме да се користи само кабл типа H07RN-F и рукавац за заливање. Овакве радове сме да изводи само стручни електричар.

## МОНТАЖА

### Монтажа потисног вода (03)



Пумпа располаже неповратном клапном на излазу пумпе. Она спречава да се потисни вод испразни при сваком мировању пумпе.

1. Монтирајте потисни вод (03/1) на прикључак за потисни вод (03/2).
2. Причврстите кабл за прикључивање (03/3) на потисни вод помоћу кабловских везица (03/4).
3. Пре потапања пумпе у бунаре или окна причврстите приложено уже на ушицама за сајлу (03/5).

## ПУШТАЊЕ У РАД

### Безбедност



### ПАЖЊА!

Предузимањем одговарајућих мера искључите могућност да евентуална сметња на потапајућој пумпи доведе до плавлeња.

- Потапајућа пумпа треба да ради viseћи на ужету.
- Уређај сме да ради само када је пумпа потпуно потопљена.
- Водите рачуна о довољном растојању од дна окна (мин. 1 m).
- Никада не пуштајте потапајућу пумпу да ради са затвореним потисним водом.
- Код окна увек водите рачуна о томе да буду довољно димензионисани.
- Окна покријте тако да се по њима може безбедно ходати.

### Демонтирајте стопу пумпе (04)

Да би пумпа могла да ради у уском окну пречника од најм. 100 mm, потребно је скинути стопу пумпе.

1. Одвртите (04/a) оба завртња за причвршћивање (04/1) стопе пумпе (04/2).
2. Скините (04/b) стопу пумпе (04/2) са пумпе (04/3).



## ОПСЛУЖИВАЊЕ

### Спуштање пумпе

Приликом спуштања и извлачења пумпе у окну водите рачуна да мрежни довод не трпи вучно оптерећење и да никакви предмети не падну у окно. Они могу да се заглаве између кућишта пумпе и зида окна, тако да пумпа више не би могла да се извуче.

### Укључивање пумпе



#### ПАЖЊА!

Потапајућа пумпа не сме да усисава чврста тела. Песак и други абразивни материјали у течности која се пумпа, могу да униште потапајућу пумпу.

1. Потпуно одмотајте кабл за прикључивање.
2. Уверите се да су у зони заштићеној од плављења монтирани електрични утични спојеви.
3. Утакните мрежни утикач у утичницу.

### Искључивање пумпе

1. Извучите мрежни утикач из утичнице.

## ОДРЖАВАЊЕ И НЕГА

### Чишћење пумпе



После пумпања хлорисане воде из базена или течности, које остављају остатке, пумпа мора да се испере чистом водом.

1. По потреби очистите усисне прорезе вакумске стопице чистом водом.

### Провера сајле

1. Повремено извучите пумпу из окна.
2. Проверите сајлу. Ако је сајла оштећена, замените је оригиналним резервним делом.
3. Проверити да ли се ушице за сајлу на пумпи још увек могу оптеретити.

Ако је сајла оштећена, можете да покушате да опрезно извучете пумпу из окна држећи је потисни вод. Никако немојте вући за мрежни довод.

### СКЛАДИШТЕЊЕ



У случају опасности од замрзавања, систем мора да се потпуно испразни и пумпа мора да се ускладишти на месту заштићеном од смрзавања.

## ПОМОЋ У СЛУЧАЈУ СМЕТЊИ



#### ОПРЕЗ!

Извучите мрежни утикач пре свих радова на отклањању сметње. Препустите отклањање грешака у електричном систему квалификованом електричару.



Уређај не сме да се стави у обични кућни отпад, већ мора да се правилно одложи на отпад. **Важно за Немачку:** Одложите уређај на отпад преко ваше комуналне установе за одлагање на отпад.

Сметња	Могући узрок	Решење
Мотор не ради.	Радно коло блокира	Уклоните прљавштину у усисном подручју.
	Термопрекидач је искључен.	Чекајте док се термопрекидач потапајуће пумпе поново укључи. Водите рачуна о максималној температури течности. Испитајте потапајућу пумпу.
	Не постоји мрежни напон.	Испитајте осигураче, квалификовани електричар треба да испита струјно напајање.

Сметња	Могући узрок	Решење
Потапајућа пумпа ради, али не пумпа.	Зачепљење на усисној страни.	Уклоните прљавштину у усисном подручју.
	Потисни вод је затворен.	Отворите потисни вод.
	Потисно црево је пресавијено.	Исправите потисно црево.
Количина пумпања је превише мала	Пречник црева је премали.	Користите веће потисно црево.
	Зачепљење на усисној страни.	Уклоните прљавштину у усисном подручју.
	Висина пумпања је превелика.	Водите рачуна о макс. висини пумпања, погледајте техничке податке!



Код сметњи које се не могу отклонити, обратите се нашем надлежном сервису.

## ГАРАНЦИЈА

Евентуалне грешке на уређају код материјала или производње уклањамо у законски прописаном року за потраживања због недостатака, и то поправком или заменом према нашем избору. Законски рок се утврђује према закону дотичне земље, у којој је уређај купљен.

Наша гаранција важи само код:

- прописног третирање уређаја
- придржавања упутства за рад
- употребе оригиналних резервних делова

Гаранција е поништава код:

- покушаја поправке на уређају
- техничких промена на уређају
- пнепрописне примене (нпр. код комерцијалне или комуналне употребе)

У гаранцију не спадају:

- оштећења боје, која су последица нормалног хабања
- потрошни делови, који су у табели резервних делова означени са [xxx xxx (x)]
- Мотори са унутрашњим сагоревањем – Код ових важе посебни услови гаранције дотичног произвођача мотора

Гарантни рок почиње након куповине од стране првог власника. Меродаван је датум на оригиналном рачуну за купљену робу. У случају потраживања из гаранције молимо да се овом Изјавом за гаранцију и рачуном обратите код продавца или у најближу овлашћену службу за односе са корисницима. Ово одобрење гаранције, не утиче на законска потраживања купца у случају недостатака, у односу на продавца.

**E3 ИЗЈАВА О УСКЛАЂЕНОСТИ**

Овиме изјављујемо да овај производ, у изведби коју смо ставили у промет, задовољава захтеве усклађених директива ЕУ, безбедносних стандарда ЕУ и стандарда специфичних за производ.

**Производ**  
Потпапућа  
електрична

**Произвођач**  
пумпа, AL-KO Geräte GmbH  
Ichenhauser Str. 14  
D-89359 Kötz

**Овлашћено лице**  
Andreas Hedrich  
Ichenhauser Str. 14  
D-89359 Kötz

**Серијски број**  
G3073075

**Тип**  
ТВР 6000/7

**ЕУ директиве**  
2014/35/EU  
2014/30/EU  
2011/65/E3

**Усклађени стандарди**  
EN 60335-1  
EN 50636-2-41  
EN 55014-1  
EN 55014-2  
EN 61000-3-2  
EN 61000-3-3

Kötz, 22.8.2016.



Wolfgang Hergeth  
извршни директор

## ORIGINAL BRUGSANVISNING

### Indholdsfortegnelse

Om denne vejledning.....	60
Produktbeskrivelse.....	60
Sikkerhedsanvisninger.....	61
Montering.....	61
Ibrugtagning.....	61
Betjening.....	61
Vedligeholdelse og service.....	62
Opbevaring.....	62
Hjælp ved fejl.....	62
Garanti.....	63
EU-overensstemmelseserklæring.....	64

## OM DENNE VEJLEDNING

- Læs denne dokumentation igennem før idrifttagning. Det er en forudsætning for sikkert arbejde og fejlfri håndtering.
- Overhold sikkerheds- og advarselshenvisningerne i denne dokumentation og på produktet.
- Overhold sikkerheds- og advarselshenvisningerne i denne dokumentation og på produktet.

### Tegnforklaring



#### NB!

Ved at følge disse advarsler nøje kan person- og/eller tingsskader undgås.



Specielle anvisninger, der gør dig i stand til at forstå og håndtere maskinen bedre.

## PRODUKTBEKRIVELSE

### Produktoversigt (01)

1	Netkabel
2	Pumpeudgang/trykledningstilslutning
3	Rebbeslag
4	Reb 20 mm / 6 mm
5	Pumpefod
6	Indsugningshuller
7	Pumpehus
8	Kontraventil

### Funktion

Dykpumpen suger pumpemediet direkte ind igennem indsugningshullerne og transporterer det hen til pumpeudgangen.

### Korrekt anvendelse

Dykpumpen er beregnet til privat brug i hus og have. Den må kun bruges iht. Tekniske data.

Dykpumpen er velegnet til:

- Oppumpning af vand fra brønde og skakter

Dykpumpen er udelukkende egnet til at pumpe følgende væsker:

- Rent vand, regnvand

Enhver anden eller yderligere anvendelse gælder som ikke korrekt.

### Forkert anvendelse

Dykpumpen må ikke bruges til permanent drift. Den er ikke velegnet til pumpning af:

- Drikkevand
- Saltvand
- Levnedsmidler
- Aggressive medier, kemikalier
- Ætsende, brændbare, eksplosive eller gas-sende væsker
- Væsker, der er varmere end 35 °C
- Sandholdigt vand og skurende væsker.

## SIKKERHEDSANVISNINGER



**NB!**

### Fare for kvæstelse!

Maskinen og forlængerledningen må kun anvendes i teknisk fejlfri stand! En maskine, der er beskadiget, må ikke betjenes.

Sikkerheds- og beskyttelsesanordninger må aldrig tages ud af drift!

- Børn og personer, der ikke er inde i driftsvejledningen, må ikke bruge apparatet.
- Løft, transporter eller fastgør aldrig apparatet i tilslutningsledningen.
- Egenhændige ændringer eller ombygninger er forbudt.

### Elektrisk sikkerhed



**FORSIGTIG!**

### Fare ved berøring af strømførende dele!

Tag straks stikket ud, hvis forlængerledningen er blevet beskadiget eller skåret over! Vi anbefaler tilslutning via en HFI-afbryder med en nominel fejlstrøm på < 30 mA.

- Hvis der er personer i svømmebassinet eller i hoveddammen, må pumpen ikke benyttes.
- Husets netspænding skal være i overensstemmelse med angivelserne om netspænding i de Tekniske data. Anvend ingen anden forsyningsspænding.
- Maskinen må kun betjenes i forbindelse med en elektrisk anordning iht. DIN/VDE 0100, del 737, 738 og 702. Af sikkerhedsmæssige årsager skal der installeres en ledningssikkerhedsafbryder på 10 A samt et fejlstrømsrelæ med en nominel fejlstrøm på 10/30 mA.
- Brug kun forlængerledninger, der er beregnet til udendørs brug - min. tværsnit 1,5 mm<sup>2</sup>. Træk altid ledningen helt ud af kabeltromler.
- Beskadigede eller sprøde forlængerledninger må ikke anvendes.
  - ⇒ *Kontroller altid forlængerledningens tilstand, før den tages i brug.*
- Såfremt tilslutningskablet skal forlænges, må der kun anvendes et kabel af typen H07RN-F og en støbemuffe. Dette arbejde må kun udføres af en elektriker.

## MONTERING

### Montering af trykledning (03)



Pumpen er udstyret med en kontraventil på pumpeudgangen. Dette forhindrer, at trykledningen tømmer pumpen ved stilstand.

1. Monter trykledningen (03/1) på trykledningstilslutningen (03/2).
2. Fastgør tilslutningskablet (03/3) med kabelbindere (03/4) på trykledningen.
3. Bind det vedlagte reb i rebbeslagene (03/5), før pumpen sænkes ned i brønde eller skakter.

## IBRUGTAGNING

### Sikkerhed



**NB!**

Brug egnede forholdsregler til at forebygge følgeskader på dykpumpen i tilfælde af oversvømmelse.

- Betjen dykpumpen, mens den hænger i et reb.
- Enheden må kun betjenes, når dykpumpen er dykket helt ned.
- Sørg for, at der er tilstrækkelig afstand ned til bunden af skakten (min. 1 m).
- Lad aldrig dykpumpen arbejde mod en lukket trykledning.
- Sørg for tilstrækkelig dimensionering ved skakter.
- Afdæk altid skakter, så man ikke kan falde igennem.

### Afmontering af pumpefod (04)

Pumpefoden skal tages af, hvis pumpen skal anvendes i en smal skakt på min. 100 mm.

1. Skru begge fastgørelsesbolte (04/1) på pumpefoden (04/2) ud (04/a).
2. Træk pumpefoden (04/2) af pumpen (04/3) (04/b).

## BETJENING

### Sænkning af pumpen

Sørg for, at netkablet ikke udsættes for trækbelastning, og at der ikke falder genstande ned i skakten, når pumpen sænkes ned i en skakt og trækkes op igen. Genstande, der er faldet ned i skakten, kan sætte sig fast mellem pumpehuset

og skaktvæggen, så pumpen ikke kan trækkes op igen.

### Tilkobling af pumpen



#### NB!

Dykpumpen må ikke suge faste partikler. Sand og andre skurende partikler i pumpeområdet ødelægger dykpumpen.

1. Sørg for at vikle netkablet helt ud.
2. Forvis dig om, at elektriske stik er anbragt således, at de er sikret mod oversvømmelse.
3. Sæt netstikket i stikdåsen.

### Frakobling af pumpen

1. Træk netstikket ud af stikdåsen.

## VEDLIGEHOLDELSE OG SERVICE

### Rengøring af pumpen



Når der har været pumpet klorholdigt svømmebassin vand eller væsker, der efterlader rester, skal pumpen skylles med rent vand.

## HJÆLP VED FEJL



#### FORSIGTIG!

Træk altid netstikket ud, før der arbejdes på at afhjælpe fejl. Lad en elektriker afhjælpe fejl i det elektriske system.



Maskinen må ikke smides ud sammen med det almindelige husholdningsaffald, men skal bortskaffes på behørig vis.

**Vigtigt i Tyskland:** Aflever maskinen på en kommunal genbrugsplads.

Fejl	Mulig årsag	Afhjælpning
Motoren kører ikke.	Løbehjulet blokeret	Fjern urenheder i indsuigningsområdet.
	Termoafbryderen har slået fra.	Vent, indtil termoafbryderen slår dykpumpen til igen. Vær opmærksom på pumpeområdets maks. temperatur. Få dykpumpen efterset.
	Ingen netspænding.	Kontroller sikringerne, lad en elektriker kontrollere strømforsyningen.
Dykpumpen kører, men pumper ikke.	Tilstopning på sugesiden.	Fjern urenheder i indsuigningsområdet.
	Trykledning lukket.	Åbn trykledningen.
	Trykslange bøjet.	Ret trykslangen ud.

1. Rengør indsuigningsglidsten i sugefoden med rent vand, når der er behov for det.

### Kontrol af rebet

1. Træk af og til pumpen op af skakten.
2. Kontroller rebet. Hvis rebet er beskadiget, skal det erstattes af en original reservedel.
3. Kontroller, om rebbeslagene på pumpen stadig kan belastes.

Hvis rebet er beskadiget, kan du prøve at trække pumpen forsigtigt ud af skakten med trykledningen. Træk under ingen omstændigheder i netkablet.

## OPBEVARING



Hvis der er fare for frost, skal systemet tømmes fuldstændigt og pumpen opbevares på et frostsikkert sted.

Fejl	Mulig årsag	Afhjælpning
Pumpevoluminet er for lille	Slangediameteren er for lille.	Brug en større slangediameter.
	Tilstopning på sugesiden.	Fjern urenheder i indsugningsområdet.
	Transporthøjden er for stor.	Overhold maks. transporthøjde, se Tekniske data!



Ved fejl, der ikke kan afhjælpes, rettes henvendelse til vores kundeservice.

## GARANTI

Evt. fejl i materiale- eller fabrikationsfejl på maskinen udbedres eller erstattes inden for garantiperioden uden beregning af en reparatør, som vi udpeger. Garantiperioden bestemmes af lovgivningen i det land, hvor maskinen er købt.

### Garantien gælder kun, hvis

- maskinen behandles kyndigt,
- forskrifterne i betjeningsvejledningen overholdes,
- der anvendes originale reservedele

### Garantien bortfalder, hvis

- maskinen forsøges repareret egenhændigt,
- der udføres tekniske ændringer på maskinen,
- maskinen anvendes mod sin bestemmelse (f.eks. erhvervsmæssig eller kommunal anvendelse).

Garantien omfatter ikke:

- Laskader, der opstår som følge af normal anvendelse
- Sliddele, der på reservedelskortet er markeret med [xxx xxx (x)]
- Forbrændingsmotorer - ved forbrændingsmotorer gælder den pågældende motorproducents separate garantibestemmelser

Garantiperioden begynder ved den første slutbrugers køb. Her gælder datoen på den originale kvittering. Ved garantikrav bedes du medbringe dette garantibevis sammen med den originale kvittering for købet til din forhandler eller det nærmeste autoriserede kundecenter. Garantien forbliver uændret ved evt. salg til tredjepart.

**EU-OVERENSSTEMMELSESERKLÆRING**

Hermed erklærer vi, at dette produkt i den udførelse, vi har sendt det på markedet, opfylder kravene i de harmoniserede EU-direktiver, EU-sikkerhedsstandarder og de produktspecifikke standarder.

**Produkt**

Dykpumpe, elektrisk

**Producent**AL-KO Geräte GmbH  
Ichenhauser Str. 14  
D-89359 Kötz**Ansvarlig**Andreas Hedrich  
Ichenhauser Str. 14  
D-89359 Kötz**Serienummer**

G3073075

**Type**

TBP 6000/7

**EU-direktiver**2014/35/EU  
2014/30/EU  
2011/65/EF**Harmoniserede standarder**EN 60335-1  
EN 50636-2-41  
EN 55014-1  
EN 55014-2  
EN 61000-3-2  
EN 61000-3-3

Kötz, 22-08-2016

Wolfgang Hergeth  
Managing Director



## ÖVERSÄTTNING AV ORIGINALBRUKSANVISNING

### Innehållsförteckning

Om denna handbok.....	65
Produktbeskrivning.....	65
Säkerhetsinstruktioner.....	66
Montering.....	66
Idrifttagning.....	66
Användning.....	66
Underhåll och skötsel.....	67
Förvaring.....	67
Felavhjälpling.....	67
Garanti.....	68
EG-försäkran om överensstämmelse.....	68

### OM DENNA HANDBOK

- Läs igenom denna dokumentation före användning. Detta är en förutsättning för säkert arbete och felfri hantering.
- Beakta säkerhets- och varningsanvisningarna i dokumentationen och på produkten.
- Dokumentationen är en permanent del av den beskrivna produkten och bör lämnas vidare till köparen vid försäljning.

### Teckenförklaring



#### OBSERVA!

Följ varningstexterna noga för att undvika personskador och materiella skador.



Speciella anvisningar för bättre förtäelse och handhavande.

## PRODUKTBESKRIVNING

### Produktöversikt (01)

1	Nätkabel
2	Pumputgång/tryckledningsanslutning
3	Öglor
4	Lina 20 mm / 6 mm
5	Pumpfot
6	Uppsugningshåll
7	Pumphölje
8	Backventil

### Funktion

Den dränkbara pumpen suger upp mediet som ska matas direkt genom uppsugningshåll och matar det till pumputgången.

### Avsedd användning

Den dränkbara pumpen är avsedd för privat användning i hus och trädgård. Den får endast användas inom ramen för användningsgränserna i enlighet med den tekniska informationen.

Den dränkbara pumpen är lämplig för:

- Vattenuptagning ur brunnar och schakt

Den dränkbara pumpen är uteslutande till för att mata följande vätskor:

- klart vatten, regnvatten

All annan användning anses som icke avsedd användning.

### Möjlig felanvändning

Den dränkbara pumpen får inte användas i permanent drift. Den är inte avsedd att pumpa:

- dricksvatten
- saltvatten
- livsmedel
- aggressiva medier, kemikalier
- frätande, brandfarliga, explosiva eller gasformiga vätskor
- vätskor som är varmare än 35°C
- vatten som innehåller sand samt slitande vätskor.

## SÄKERHETSINSTRUKTIONER



### OBSERVA!

#### Skaderisk!

Maskin och förlängningskabel får endast användas i tekniskt felfritt tillstånd! Skadade maskiner får inte användas.

Säkerhets- och skyddsanordningar får inte sättas ur funktion!

- Barn och personer som inte är förtrogna med bruksanvisningen får inte använda apparaten.
- Lyft, transportera eller fäst aldrig apparaten i anslutningskabeln.
- Egenmäktiga förändringar eller ombyggnader på apparaten är förbjudna.

### Elsäkerhet



### RISK!

#### Fara vid beröring av spänningsförändrande delar!

Dra genast ur nätkontakten om förlängningskabeln skadas eller går av! Vi rekommenderar anslutning via en FI-skyddsbrytare med en nominell felström < 30 mA.

- Pumpen får inte vara igång om personer uppehåller sig i poolen eller trädgårdsdammen.
- Husets nätspänning måste stämma överens med uppgifterna om nätspänning i Tekniska data. Använd inte någon annan försörjnings-spänning.
- Apparaten får endast drivas i en elektrisk anordning i enlighet med DIN/VDE 0100, del 737, 738 och 702. För att säkra det hela måste du installera en ledningskyddsbrytare 10 A samt en felströmsskyddsbrytare med en nominell felström på 10/30 mA.
- Använd endast förlängningskablar som är avsedda att användas utomhus - minsta diameter 1,5 mm<sup>2</sup>. Rulla alltid ut kabeltrumman helt.
- Skadade eller knäckta förlängningskablar får inte användas.
  - ⇒ *Kontrollera din förlängningskabels tillstånd före varje idrifttagning.*
- Om anslutningskabeln behöver förlängas får endast kabel av typ H07RN-F med kopplings-skydd användas. Arbetet får endast utföras av elektriker.

## MONTERING

### Montera tryckledning (bild 03)



Pumpen har en backventil på pumputgången. Denna förhindrar att tryckledningen töms varje gång pumpen stannar.

1. Montera tryckledningen (03/1) till tryckledningsanslutningen (03/2).
2. Sätt fast anslutningskabeln (03/3) på tryckledningen med kabelband (03/4).
3. Fäst bifogad lina i öglan (03/5) vid nedsänkning av pumpen i brunnar eller schakt.

## IDRIFTTAGNING

### Säkerhet



### OBSERVA!

Uteslut med hjälp av lämpliga åtgärder att det uppstår följdskador p.g.a. översvämning vid störningar hos den dränkbara pumpen.

- Använd den dränkbara pumpen säkert hängande i en lina.
- Använd endast apparaten när den dränkbara pumpen är helt nedsänkt.
- Se till att det är tillräckligt stort avstånd till botten (min. 1 m).
- Låt aldrig den dränkbara pumpen arbeta mot en stängd tryckledning.
- Vid schakt ska du se till att måtten är tillräckligt stora.
- Täck alltid över schakten så att det inte går att halka ner i dem.

### Demontera pumpfoten (04)

För att använda pumpen i trånga schakt på 100 mm diameter måste man ta av pumpfoten.

1. Lossa de båda fästskruvarna (04/1) på pumpfoten (04/2)(04/a).
2. Dra av pumpfoten (04/2) från pumpen (04/3) (04/b).

## ANVÄNDNING

### Tömning av pumpen

Se vid tömning och upptagning av pumpen från schakt till att nätkabeln inte fastnar och att inga föremål faller ned i schaktet. Dessa kan komma att fastna mellan pumphus och schaktväggarna så att pumpen inte kan fås upp.

## Sätta på pumpen



### OBSERVA!

Den dränkbara pumpen får inte suga upp några fasta partiklar. Sand och andra nötande material i matningsmediet förstör den dränkbara pumpen.

1. Rulla upp nätkabeln helt och hållet.
2. Säkerställ att det finns elektriska anslutningar i det översvämningssäkra området.
3. Sätt tillbaka kontakten i stickdosan.

## Stänga av pumpen

1. Dra ut kontakten ur stickdosan.

## UNDERHÅLL OCH SKÖTSEL

### Rengöra pumpen



Efter pumpning av klorhaltigt poolvatten eller vätskor som lämnar rester måste pumpen spolas igenom med rent vatten.

1. Rengör vid behov sugfotens uppsugningsslits med rent vatten.

### Kontrollera linan

1. Ta upp pumpen ur schaktet då och då.
2. Kontrollera linan. Om linan är skadad måste den ersättas med en originalreservdel.
3. Kontrollera om öglorna fortfarande kan bära belastning.

Om linan är skadad kan man försöka försiktigt dra upp pumpen i tryckledningen. Dra aldrig i nätkabeln.

## FÖRVARING



Vid fara för frost måste pumpen tömmas helt och förvaras på frostskyddad plats.

## FELAVHJÄLPNING



### RISK!

Dra alltid ur kontakten innan du börjar arbetet med felavhjälpning. Låt en elektriker åtgärda fel i elsystemet.



Utrustningen får inte slängas i soporna utan måste avfallhanteras enligt gällande förordningar.  
**Viktigt för Tyskland:** Lämna utrustningen på er kommunala miljöstation.

Fel	Möjlig orsak	Lösning
Motorn går inte.	Löphjulet är blockerat	Ta bort smuts i insugningsområdet.
	Termobrytaren har stängts av.	Vänta tills den dränkbara pumpens termobrytare sätts på igen. Var uppmärksam på matningsmediets maximala temperatur. Låt kontrollera den dränkbara pumpen.
	Det föreligger ingen nätspänning.	Kontrollera säkringarna och låt en elektriker kontrollera strömförsörjningen.
Den dränkbara pumpen arbetar, men matar inget.	Igentäppning på sugsidan.	Ta bort smuts i insugningsområdet.
	Tryckledningen är stängd.	Öppna tryckledningen.
	Tryckslangen är böjd.	Sträck ut tryckslangen.
För liten pumpningsmängd	Slangens diameter är för liten.	Använd en större tryckslang.
	Igentäppning på sugsidan.	Ta bort smuts i insugningsområdet.

Fel	Möjlig orsak	Lösning
	Matningshöjden är för stor.	Beakta den maximala matningshöjden, se den tekniska informationen!



Vid fel som inte kan åtgärdas ska du vända dig till vår ansvariga kundtjänst.

## GARANTI

Eventuella material- eller tillverkningsfel på maskinen avhjälpas vi under den lagstadgade preskriptionstiden för garantikrav genom reparation eller ersättningsleverans, enligt vårt gottfinnande. Preskriptionstiden bestäms enligt rätten i det land, i vilket maskinen köpts.

Vårt garantiåtagande gäller endast vid:

- den här bruksanvisningen beaktas
- produkten hanteras fackmässigt
- originalreservdelar används

Garantin upphör att gälla vid:

- Reparationsförsök på maskinen
- Tekniska förändringar på maskinen
- Icke ändamålsenlig användning (t.ex. yrkesmässig eller kommunal användning)

Garantin gäller inte för:

- lacksador som beror på normal användning
- sliddelar som är märkta med en ram [xxx xxx (x)] på reservdelskortet
- förbränningsmotorer (här gäller respektive motortillverkares garantibestämmelser)

Garantitiden börjar när den första slutbrukaren köper maskinen. Mätgällande är datumet på originalkvittot. Var god vänd dig i fall av garanti till din återförsäljare eller närmaste auktoriserade kundtjänstverkstad med denna garantiförklaring och köpekvittot. Genom detta garantiåtagande förblir köparens lagstadgade garantikrav gentemot säljaren oberörda.

## EG-FÖRSÄKRAN OM ÖVERENSSTÄMMELSE

Härmed försäkras vi att den här produkten, i det utförande vi levererar den, uppfyller kraven i de harmoniserade EU-direktiven, EU-säkerhetsstandarderna och de produktspecifika standarderna.

### Produkt

Dränkbar pump, elektrisk

### Tillverkare

AL-KO Geräte GmbH  
Ichenhauser Str. 14  
D-89359 Kötz

### Auktoriserad representant

Andreas Hedrich  
Ichenhauser Str. 14  
D-89359 Kötz

### Serienummer

G3073075

### Typ

TBP 6000/7

### EU-direktiv

2014/35/EU  
2014/30/EU  
2011/65/EG

### Harmoniserade normer

EN 60335-1  
EN 50636-2-41  
EN 55014-1  
EN 55014-2  
EN 61000-3-2  
EN 61000-3-3

Kötz, 2016-08-22

Wolfgang Hergeth  
VD

## OVERSETTELSE AV DEN ORIGINALE BRUKSANVISNINGEN

### Innhold

Om denne håndboken.....	69
Produktbeskrivelse.....	69
Sikkerhetsanvisninger.....	70
Montering.....	70
Igangkjøring.....	70
Betjening.....	70
Vedlikehold og pleie.....	71
Oppbevaring.....	71
Feilsøking.....	71
Garanti.....	72
EU-samsvarserklæring.....	73

## OM DENNE HÅNDBOKEN

- Les denne dokumentasjonen før du tar mekanismen i bruk. Dette er en forutsetning for å kunne arbeide sikkert, og for en feilfri håndtering.
- Ta hensyn til sikkerhetsanvisningene og advarslene i denne dokumentasjonen og på selve enheten.
- Denne dokumentasjonen er en fast del av det beskrevne produktet, og skal overleveres kjøperen ved et eventuelt videresalg.

### Tegnforklaring



#### OBS!

Dersom disse advarslene følges nøye, kan personskader og / eller skader på gjenstander unngås.



Spesiell informasjon for bedre forståelighet og håndtering.

## PRODUKTBEKRIVELSE

### Produktoversikt (01)

1	Strømkabel
2	Pumpeuttak/trykkledningstilkobling
3	Wirestropper
4	Wire 20 mm / 6 mm
5	Pumpefot
6	Innsugingshull
7	Pumpehus
8	Tilbakeslagsventil

### Funksjon

Nedsenkingspumpen suger inn transportmediet direkte via innsugingshullene og transporterer det til pumpeutløpet.

### Tiltenkt bruk

Den nedsenkable pumpen er beregnet for privat bruk i hus og hage. Det må kun brukes til det den er beregnet for iht. de tekniske spesifikasjonene.

Den nedsenkable pumpen egner seg til å:

- Ta ut vann fra brønner og sjakter

Den nedsenkable pumpen er kun egnet for transport av følgende væsker:

- Rent vann, regnvann

Annen bruk eller bruk som går ut over dette, anses som ikke tiltenkt bruk.

### Mulig feil bruk

De nedsenkable pumpene skal ikke være i kontinuerlig drift. De er ikke egnet for transport av:

- Drikkevann
- Saltvann
- Næringsmidler
- Aggressive medier, kjemikalier
- Etsende, brennbare, eksplosive eller gassholdige væsker
- Væsker som er varmere enn 35 °C
- Saltholdig vann og slipende væsker.

## SIKKERHETSANVISNINGER



### OBS!

#### Fare for personskader!

Bruk maskin og forlengelseskabel kun i teknisk feilfri tilstand! Ikke bruk skadede maskiner.

Sikkerhets- og beskyttelsesanordninger må ikke settes ut av funksjon!

- Barn eller personer som ikke er kjent med bruksanvisningen bør ikke bruke enheten.
- Ikke løft, transporter eller fest enheten med tilkoblingskabelen.
- Det er ikke tillatt å foreta endringer eller ombygginger på enheten på egen hånd.

### El-sikkerhet



### FORSIKTIG!

#### Fare ved berøring av spenningsførende deler!

Trekk alltid ut støpslet hvis forlengelseskabelen er skadet eller isolasjonen ødelagt! Vi anbefaler tilkobling via en jordfeilbryter med en nominell feilstrøm < 30 mA.

- Pumpen må ikke brukes når det befinner seg personer i bassenget eller hagedammen.
- Husets nettspenning må stemme overens med det som er angitt om nettspenningen i de tekniske spesifikasjonene, ikke bruk annen strømforsyning.
- Enheten må kun drives på en elektrisk innretning iht. DIN/VDE 0100, del 737, 738 og 702. For sikring må det installeres en sikring på 10 A og en feilstrømbryter med en nominell feilstrøm på 10/30 mA.
- Bruk kun forlengelseskabler som er beregnet for utendørs bruk - minimum tverrsnitt 1,5 mm<sup>2</sup>. Kabeltromler skal alltid ruller helt av.
- Skadde eller sprukne forlengelseskabler må ikke brukes.
  - ⇒ Før hver igangsetting må man kontrollere tilstanden til forlengelseskabelen.
- Dersom tilkoblingskabelen må forlenges, skal man kun benytte kabeltypen H07RN-F og en fugemuffe. Dette arbeidet skal kun utføres av en autorisert elektriker.

## MONTERING

### Monter trykkledning (03)



Pumpen har en tilbakeslagsventil ved pumpeutløpet. Den forhindrer at trykkledningen tømmes ved enhver stillstand hos pumpen.

1. Monter trykkledningen (03/1) på trykkledningstilkoblingen (03/2).
2. Fest tilkoblingskabelen (03/3) på trykkledningen med hjelp av kabelstrips (03/4).
3. Før pumpen senkes ned i brønner og sjakter skal den vedlagte linen festes på wirestropene (03/5).

## IGANGKJØRING

### Sikkerhet



### OBS!

Sørg for at det ved feil på den nedsenkbare pumpen ikke oppstår følgeskader på grunn av oversvømmelser.

- Kjør pumpen hengende fra en wire.
- Betjen enheten kun når den nedsenkbare pumpen er helt nedsenket.
- Påse at det er tilstrekkelig avstand til bakken i sjakten (min. 1 m).
- Kjør aldri den nedsenkbare pumpen mot en lukket trykkledning.
- Ved sjakter må du alltid sørge for tilstrekkelig dimensjonering.
- Dekk alltid sjaktene slik at det er sikkert å gå.

### Demonter pumpefoten (04)

For å kunne benytte pumpen i en trang sjakt med min. 100 mm diameter, må pumpefoten tas av.

1. Begge festeskruene (04/1) til pumpefoten (04/2) skrues ut (04/a).
2. Pumpefoten (04/2) trekkes av (04/b) pumpen (04/3).

## BETJENING

### Slipp ned pumpen

Når pumpen slippes ned i eller trekkes opp av en sjakt, skal du påse at strømledningen ikke blir spent, og at det ikke faller noen gjenstander ned i sjakten. Slike kan bli fastklemt mellom pumpehuset og sjaktveggen, slik at pumpen ikke lenger kan trekkes opp.

**Slå på pumpen****OBS!**

Den nedsenkbare pumpen må ikke suge inn faste stoffer. Sand og andre slipende stoffer i transportmediet ødelegger den nedsenkbare pumpen.

1. Vikle av strømkabelen helt.
2. Forsikre deg om at det er plassert elektriske pluggforbindelser i det flomsikre området.
3. Sett støpselet inn i stikkkontakten.

**Slå av pumpen**

1. Trekk støpslet ut av stikkkontakten.

**VEDLIKEHOLD OG PLEIE****Rengjøre pumpen**

Etter å ha transportert klorholdig vann eller væsker som legger igjen rester må pumpen spyles med rent vann.

1. Rengjør ved behov inntakssporene til sugeføten med rent vann.

**Kontroller wiren**

1. Trekk pumpen ut av sjakten iblant.
2. Kontroller wiren. Dersom wiren er skadet skal den byttes ut med en original reservedel.
3. Sjekk om wirestrøppene på pumpen fremdeles lar seg belaste.

Dersom wiren er skadet, kan du forsøke å trekke pumpen forsiktig ut av sjakten med trykkledningen. Aldri dra i strømledningen.

**OPPBEVARING**

Ved fare for frost skal systemet tømmes fullstendig og pumpen lagres på et frostsikkert sted.

**FEILSØKING****FORSIKTIG!**

Trekk ut nettstøpslet før du utfører noe som helst arbeid i forbindelse med utbedring av feil. Feil i det elektriske anlegget må repareres av en kvalifisert elektriker.



Enheten skal ikke kastes sammen med det normale avfallet, men i stedet deponeres på en faglig forsvarlig måte.

**Viktig for Tyskland:** Enheten deponeres hos ditt kommunale deponi.

Feil	Mulig årsak	Løsning
Motoren går ikke.	Løpehjulet er blokkert	Fjern smuss i innsugingsområdet.
	Termobryteren har koblet seg ut.	Vent til termobryteren slår på den nedsenkbare pumpen igjen. Vær oppmerksom på maksimumstemperaturen til transportmediet. Sørg for at den nedsenkbare pumpen blir sjekket.
	Ingen nettspenning.	Kontroller sikringer, sørg for at strømforsyningen bli kontrollert av kvalifisert elektriker.
Den nedsenkbare pumpen går, men den transporterer ikke.	Blokkering på sugesiden.	Fjern smuss i innsugingsområdet.
	Trykkledning stengt.	Åpne trykkledningen.
	Trykkslangen har en knekk.	Strekk ut trykkslangen.
For liten transportmengde	For liten slangediameter.	Bruk en større trykkslange.
	Blokkering på sugesiden.	Fjern smuss i innsugingsområdet.

Feil	Mulig årsak	Løsning
	Transporthøyden er for stor.	Vær oppmerksom på maks. transport-høyde, se tekniske spesifikasjoner!



Ved feil som det ikke er mulig å utbedre, henvender du deg til vår kundeservice.

## GARANTI

Vi utbedrer eventuelle material- eller produksjonsfeil på maskinen innenfor den lovmessige foreldelsesfristen for melding av mangler eller feil, etter vårt valg ved å reparere eller levere reservedeler. Foreldelsesfristen bestemmes ut fra gjeldende lovgivning i landet hvor maskinen ble kjøpt.

Vår garanti gjelder kun ved:

- Korrekt behandling av maskinen
- Overholdelse av bruksanvisningen
- Bruk av originale reservedeler

Garantien gjelder ikke ved:

- Forsøk på å reparere maskinen
- Tekniske endringer på maskinen
- ikke tiltenkt bruk (f.eks. industriell eller kommunal bruk)

Følgende omfattes ikke av garantien

- Lakkskader som skyldes normal slitasje
- Slitasjedeler som på reservedelskortet er merket med ramme [xxx xxx (x)]
- Forbrenningsmotorer – for disse gjelder de separate garantibetingelsene til den aktuelle motorprodusenten

Garantitiden begynner når første sluttbruker kjøper maskinen. Datoen på den originale kjøpskvitteringen er retningsgivende. Ved et garantikrav må du henvende deg med denne garantierklæringen og kjøpskvitteringen til din forhandler eller til nærmeste autoriserte kundeservice. Denne garantien endrer ikke de lovmessige kravene om mangel man kan fremsette overfor selgeren.



**EU-SAMSVARERKLÆRING**

Vi erklærer herved at dette produktet, i den versjonen det markedsføres av oss, er i samsvar med kravene i de harmoniserte EU-direktivene, EU-sikkerhetsstandardene og de produktspesifikke standardene.

**Produkt**

Nedsenkbar pumpe, elektrisk

**Produsent**

AL-KO Geräte GmbH  
Ichenhauser Str. 14  
D-89359 Kötz

**Autorisert representant**

Andreas Hedrich  
Ichenhauser Str. 14  
D-89359 Kötz

**Serienummer**

G3073075

**Type**

TBP 6000/7

**EU-direktiver**

2014/35/EU  
2014/30/EU  
2011/65/EU

**Harmoniserte standarder**

EN 60335-1  
EN 50636-2-41  
EN 55014-1  
EN 55014-2  
EN 61000-3-2  
EN 61000-3-3

Kötz, 22.08.2016



Wolfgang Hergeth  
Managing Director

## KÄÄNNÖS ALKUPERÄISESTÄ KÄYTTÖOHJEESTA

### Sisällysluettelo

Käsikirjaa koskevia tietoja.....	74
Tuotekuvaus.....	74
Turvaohjeet.....	75
Asennus.....	75
Käyttöönotto.....	75
Käyttö.....	75
Huolto ja hoito.....	76
Säilytys.....	76
Ohjeet häiriötilanteissa.....	76
Takuu.....	77
EY-vaatimustenmukaisuusvakuutus.....	78

### KÄSIKIRJAA KOSKEVIA TIETOJA

- Lue tämä asiakirja ennen laitteen käyttöönottoa. Se on turvallisen työskentelyn ja häiriötönnä käytön edellytys.
- Noudata tämän asiakirjan ja laitteen turvaohjeita ja varoituksia.
- Tämä asiakirja on kuvatus tuotteen kiinteä osa, ja se täytyy luovuttaa ostajalle myynnin yhteydessä.

### Merkkien selitykset



#### HUOMIO!

Näitä varoituksia on noudatettava tarkasti vammojen ja/tai esinevaurioiden välttämiseksi.



Lisätietoja laitteesta ja sen käytöstä.

## TUOTEKUVAUS

### Tuotteen kuva (01)

1	Verkkokaapeli
2	Pumpun ulostulo/painejohdinliitäntä
3	Vaijerikiinnikkeet
4	Vaijeri 20 mm / 6 mm
5	Pumpun jalka
6	Imuaukut
7	Pumpun kotelo
8	Takaiskuventtiili

### Toiminta

Uppopumppu imee kuljetettavaa nestettä suoraan imuaukkojen kautta ja kuljettaa sitä pumpun ulostuloon.

### Käyttötarkoituksen mukainen käyttö

Uppopumppu on tarkoitettu yksityiseen käyttöön talossa ja puutarhassa. Sitä saa käyttää ainoastaan käyttörajoitusten puitteissa teknisten tietojen mukaisesti.

Uppopumppu soveltuu seuraaviin käyttötarkoituksiin:

- veden ottaminen kaivoista ja kuluista.

Uppopumppu soveltuu ainoastaan seuraavien nesteiden kuljettamiseen:

- puhdas vesi, sadevesi.

Muunlaista tai laajempaa käyttöä ei katsota käyttötarkoituksen mukaiseksi.

### Mahdollinen väärä käyttö

Uppopumppua ei soveltu jatkuvaan käyttöön. Se ei soveltu seuraavien aineiden pumppaamiseen:

- juomavesi
- suolavesi
- elintarvikkeet
- syövyttävät aineet, kemikaalit
- syövyttävät, syttyvät, räjähtävät tai kaasuntuuvat nesteet
- nesteet, joiden lämpötila on yli 35 °C
- hiekkapitoinen vesi ja hankaavat nesteet.

## TURVAOHJEET



### HUOMIO!

#### Loukkaantumisvaara!

Vain teknisesti moitteettomassa kunnossa olevaa laitetta ja jatkojohtoa saa käyttää! Vaurioituneita laitteita ei saa käyttää.

Turva- ja suojalaitteita ei saa poistaa käytöstä!

- Lapset tai aikuiset, jotka eivät ole lukeneet käyttöohjetta, eivät saa käyttää laitetta.
- Älä koskaan nosta, kuljeta tai kiinnitä laitetta pitämällä kiinni liitäntäjohdosta.
- Omavaltaisten muutosten tai lisäysten tekeminen laitteeseen on kielletty.

## Sähköturvallisuus



### VARO!

#### Jännitettä johtavien osien koskettamiseen liittyvä vaara!

Irrota pistoke verkosta heti, jos jatkojohto vioittuu tai katkeaa! Suosittelemme liittämistä FI-suojajytkimen kautta nimellisvirravirralla, joka on < 30 mA.

- Pumpppua ei saa käyttää, jos uima-altaassa tai puutarhalammikossa on ihmisiä.
- Talon verkkojännitteen on vastattava teknisissä tiedoissa mainittua verkkojännitettä, muuta syöttöjännitettä ei saa käyttää.
- Laitetta saa käyttää vain ainoastaan määräykset DIN/VDE 0100, osa 737, 738 ja 702 täyttävien laitteiden kanssa. Laitteen suojaamiseksi on asennettava 10 A:n johdonsuojakatkaisin ja vikavirtasuojajytkin, jonka nimellistavirta on 10/30 mA.
- Käytä vain jatkojohtoja, jotka on tarkoitettu ulkokäyttöön - minimipoikkipinta 1,5 mm<sup>2</sup>. Kela kaapelikelat aina kokonaan auki.
- Viallisia tai hauraita jatkojohtoja ei saa käyttää.
  - ⇒ *Tarkista jatkojohtojen kunto ennen jokaista käyttöönottoa.*
- Jos liitäntäjohtoa on jatkettava, ainoastaan valumuhvillista H07RN-F-tyyppistä kaapelia saa käyttää. Työn saa suorittaa ainoastaan sähköalan ammattihenkilö.

## ASENNUS

### Painejohtojen asennus (03)



Pumpun olostulossa on takaiskuventtiili. Sen avulla vältetään paineetkunnan tyhjeneminen aina pumpun pysähtyessä.

1. Liitä painejohto (03/1) painejohtoliitäntään (03/2).
2. Kiinnitä liitäntäjohto (03/3) nippusiteillä (03/4) painejohtoon.
3. Ennen pumpun upottamista kaivoon tai kuiluun kiinnitä toimitukseen sisältyvä vaijeri vaijerikiinnikkeisiin (03/5).

## KÄYTTÖNOTTO

### Turvallisuus



### HUOMIO!

Varmista sopivin toimenpitein, että oppopumpun häiriöistä ei voi aiheutua tulvimisesta johtuvia seurausvahinkoja.

- Käytä pumpppua niin, että se riippuu vaijerin varassa.
- Käytä laitetta vain, kun oppopumppu on täysin upoksissa.
- Pidä pumpppu riittävän etäällä (vähin. 1 m) kuilun pohjasta.
- Älä koskaan käytä oppopumppua painejohtimen ollessa suljettuna.
- Huolehdi riittävästä mitoituksesta, kun pumpppua käytetään kuiluissa.
- Peitä kuilut siten, että kukaan ei voi pudota niihin.

### Pumpun jalan irrotus (04)

Pumpun käyttämiseksi kapeassa, leveydeltään vähint. 100 mm:n kuilussa pumpun jalka on irrotettava.

1. Kierrä pumpun jalan (04/2) molemmat kiinnitysruuvit (04/1) irti (04/a).
2. Vedä pumpun jalka (04/2) irti pumpusta (04/3) (04/b).

## KÄYTTÖ

### Pumpun laskeminen

Laskettaessa pumpppua kuiluun ja nostettaessa sieltä varmista, että sähkönsyöttöjohtoon ei kohdistu vetoa ja ettei kuiluun pääse putoamaan esineitä. Esineet voivat juuttua pumpun kotelon

ja kuilun seinämän väliin, eikä pumpppua saada välttämättä enää nostettua ylös.

### Pumpun kytkeminen päälle



#### HUOMIO!

Uppopumppu ei saa imeä kiintoaineita. Kuljetettavan nesteen sisältämä hiekka ja muut hankaavat aineet tuhoavat uppopumpun.

1. Kierrä verkkojohto kokonaan auki.
2. Varmista, että sähköliitännät ovat alueella, jossa ei ole tulvimisvaaraa.
3. Työnnä pistoke pistorasiaan.

### Pumpun kytkeminen pois päältä

1. Vedä pistoke pistorasiasta.

## HUOLTO JA HOITO

### Pumpun puhdistaminen



Pumppu on huuhdeltava puhtaalla vedellä, jos sillä on kuljetettu klooripitoista uima-altaan vettä tai nesteitä, joista jää pumppuun jäämiä.

## OHJEET HÄIRIÖTILANTEISSA



#### VARO!

Irrota verkkopistoke ennen kaikkia häiriönpoistoon liittyviä töitä. Sähköjärjestelmää koskevia vikoja saa korjata ainoastaan sähköalan ammattihenkilö.



Laitetta ei saa hävittää normaalin kotitalousjätteen mukana, vaan se on toimitettava asianmukaiseen jätepiisteeseen.

**Saksassa:** Hävitä laite viemällä se kunnalliseen jätepiisteeseen.

Häiriö	Mahdollinen syy	Ratkaisu
Moottori ei toimi.	Juoksupyörä jumissa	Poista imualueella oleva lika.
	Lämpökytkin on kytkenyt pumpun pois päältä.	Odotä, kunnes lämpökytkin kytkee uppopumpun takaisin päälle. Huomioi kuljetettavan aineen maksimilämpötila. Tarkastuta uppopumppu.
	Ei verkkojännitettä.	Tarkista sulakkeet, anna sähkömiehen tarkastaa virransyöttö.
Uppopumppu on käynnissä, mutta ei kuljeta nestettä.	Imupuolen tukos.	Poista imualueella oleva lika.
	Painejohto suljettu.	Avaa painejohto.
	Paineletku taittunut.	Suorista paineletku.

1. Puhdista imujalan imurako tarvittaessa puhtaalla vedellä.

### Vaijerin tarkistus

1. Nosta pumppu aika ajoin ylös kuilusta.
2. Tarkista vaijeri. Jos vaijeri on vaurioitunut, vaihda sen tilalle alkuperäinen varaosa.
3. Varmista, että pumpun vaijerikiinnikkeet kestävät yhä kuormitusta.

Jos vaijeri on vaurioitunut, voit yrittää nostaa pumpun kuilusta vetämällä varovasti painejohdosta. Verkkajohtosta ei missään nimessä saa vetää.

## SÄILYTYS



Jos on olemassa jäätymisvaara, järjestelmä on tyhjennettävä täydellisesti ja pumppu säilytettävä jäätymiseltä suojattuna.

Häiriö	Mahdollinen syy	Ratkaisu
Kuljetusmäärä liian pieni	Letkun halkaisija liian pieni.	Käytä suurempaa paineletkua.
	Imupuolen tukos.	Poista imualueella oleva lika.
	Imukorkeus liian suuri.	Huomioi maksimikuljetuskorkeus, katso tekniset tiedot!



Jos et pysty korjaamaan vaurioita, käänny lähimmän asiakaspalvelumme puoleen.

## TAKUU

Korvaamme kaikki laitteen materiaali- tai valmistusvirheet lainmukaisen kanneajan puitteissa joko korjaamalla laitteen tai toimittamalla varaosia, valintamme mukaan. Kanneaika määräytyy sen maan lainsäädännön mukaan, jossa laite on ostettu.

Takuu on voimassa, mikäli seuraavat ehdot on täy- Takuu raukeaa seuraavissa tapauksissa:  
tetty:

- Laitteen asianmukainen käsittely
- Käyttöohjeen noudattaminen
- Alkuperäisten varaosien käyttäminen
- Laitetta on yritetty korjata
- Laitteeseen on tehty teknisiä muutoksia
- Laitetta ei ole käytetty määräysten mukaisesti (esim. ammattimainen tai kunnallinen käyttö)

Takuu ei kata seuraavia tapauksia:

- Maalivauriot, jotka johtuvat normaalista kulumisesta
- Kuluvat osat, jotka on merkitty varaosaluettelossa merkinnällä [xxx xxx (x)]
- Polttomootorit – niitä koskevat vastavien moottorin valmistajien erilliset takuuehdot

Takuu-aika alkaa päivästä, jolloin laitteen ensimmäisen ostaja on hankkinut laitteen. Alkuperäisen ostokuitin päivämäärä määrittää takuun alkamispäivän. Käänny takuutapauksessa laitteen jälleenmyyjän tai läheisimmän valtuutetun edustajan puoleen. Ota tämä takuutodistus ja kaupan yhteydessä saamasi kuitti mukaan. Edellä mainitut takuuehdot eivät rajoita asiakkaan lainmukaisia oikeuksia, jotka on mainittu asianmukaisissa kansallisissa laeissa.

**EY-VAATIMUSTENMUKAISUUSVAKUUTUS**

Vakuutamme, että mainittu tuote vastaa suunnittelultaan ja rakenteeltaan yhdenmukaistettuja EU-direktiivejä, EU-turvallisuusvaatimuksia ja tuotekohtaisia vaatimuksia.

**Tuote**

Uppopumppu, sähkökäyttöinen

**Valmistaja**

AL-KO Geräte GmbH  
Ichenhauser Str. 14  
D-89359 Kötz

**Valtuutettu**

Andreas Hedrich  
Ichenhauser Str. 14  
D-89359 Kötz

**Sarjanumero**

G3073075

**Tyyppi**

TBP 6000/7

**EU-direktiivit**

2014/35/EU  
2014/30/EU  
2011/65/EY

**Yhdenmukaistetut standardit**

EN 60335-1  
EN 50636-2-41  
EN 55014-1  
EN 55014-2  
EN 61000-3-2  
EN 61000-3-3

Kötz, 22.8.2016



Wolfgang Hergeth  
Managing Director

**ORIGINALIOS NAUDOJIMO  
INSTRUKCIJOS VERTIMAS****Turinys**

Prie šio vadovo.....	79
Gaminio aprašymas.....	79
Saugos patarimai.....	80
Montavimas.....	80
Eksplotacijos pradžia.....	80
Valdymas.....	80
Aptarnavimas ir priežiūra.....	81
Sandėliavimas.....	81
Pagalba atsiradus sutrikimų.....	81
Garantija.....	82
EB atitikties deklaracija.....	83

**PRIE ŠIO VADOVO**

- Prieš pradėdami naudoti įrenginį, perskaitykite šį dokumentą. Tai būtina siekiant užtikrinti saugų darbą ir išvengti gedimų.
- Laikykitės šiame dokumente ir ant įrenginio esančių saugos nuorodų bei įspėjimų.
- Šis dokumentas yra neatskiriama aprašyto produkto sudėtinė dalis ir parduodant turi būti perduodamas pirkėjui.

**Sutartiniai ženklai****PRANEŠIMAS!**

Tiksliai laikantis šių įspėjimų nuorodų, galima išvengti žalos asmenims ir / arba turtui.



Specialios nuorodos dėl geresnio suprantamumo ir valdymo.

**GAMINIO APRAŠYMAS****Gaminio apžvalga (01)**

1	Prijungimo prie tinklo kabelis
2	Siurblio išėjimas / slėginės linijos jungtis
3	Lyno ašos
4	20 mm / 6 mm lynas
5	Siurblio pagrindas
6	Įsiurbimo angos
7	Siurblio korpusas
8	Atbulinis vožtuvas

**Veikimas**

Panardinamasis siurblys tiekiamą terpę siurbia tiesiai pro įsiurbimo angas ir tiekia ją į siurblio išėjimą.

**Naudojimas pagal paskirtį**

Panardinamasis siurblys skirtas privačiam naudojimui name ir sode. Jį leidžiama eksploatuoti tik atsižvelgiant į naudojimo ribas pagal techninius duomenis.

Panardinamasis siurblys tinka:

- vandeniui iš šulinių ir šachtų imti

Panardinamasis siurblys tinka tik šiems skysčiams tiekti:

- švariam, lietaus vandeniui

Kitoks arba leistinas ribas viršijantis naudojimas yra laikomas naudojimui ne pagal paskirtį.

**Galimi netinkamo naudojimo būdai**

Panardinamojo siurblio negalima naudoti nepertraukiamu režimu. Jis nėra tinkamas tiekti:

- geriamąjį vandenį,
- sūrų vandenį,
- maisto produktus,
- agresyvias terpes, chemines medžiagas,
- esdinančius, degius, sprogius arba garuojančius skysčius,
- šiltesnius kaip 35 °C skysčius,
- smėliuotą vandenį ir abrazyvinius skysčius.

## SAUGOS PATARIMAI



### PRANEŠIMAS!

#### Pavojus susižaloti!

Prietaisas ir ilginamasis laidas turi būti naudojami tik techniškai tvarkingi! Draudžiama eksploatuoti pažeistus prietaisus.

Saugumo ir apsaugos įtaisai neturi būti sugedę!

- Vaikams arba asmenims, neskaičiusiems eksploatacijos instrukcijos, įrenginį naudoti draudžiama.
- Įrenginio niekada nekelkite, netransportuoti ir netvirtinkite už jungiamojo kabelio.
- Savavališki įrenginio pakeitimai ar pertvarkymai draudžiami.

## Elektros sauga



### DĖMESIO!

#### Pavojus palietus įtampingas dalis!

Nedelsdami atjunkite elektros kištuką nuo tinklo, jei ilginamasis kabelis buvo pažeistas ar trūko! Rekomenduojame prijungti per liekamosios srovės įtaisą, kurio vardinė nebalanso srovė < 30 mA.

- Jei baseine arba sodo tvenkinyje yra žmonių, siurblio naudoti negalima.
- Namų tinklo įtampa turi sutapti su tinklo įtampos duomenimis, pateikiamais techniniuose duomenyse, – nenaudokite jokios kitos maitinimo įtampos.
- Įrenginį leidžiama eksploatuoti tik prie elektros įrangos pagal DIN/VDE 0100, 737, 738 ir 702 dalis. Apsaugai reikia įrengti 10 A linijos apsauginį išjungiklį bei liekamosios srovės apsauginį įtaisą, kurio vardinė nebalanso srovė 10/30 mA.
- Naudokite tik tokius ilginamuosius kabelius, kurie yra numatyti naudoti atvirame ore – mažiausias skerspjūvis 1,5 mm<sup>2</sup>. Kabelių būgnus visada iki galo išvyniokite.
- Pažeistus ar trūkinėjančius ilginamuosius kabelius naudoti draudžiama.
  - ⇒ *Kiekvieną kartą prieš paleisdami patrinkite ilginamojo kabelio būklę.*
- Jei jungiamąjį kabelį reikia prailginti, galima naudoti tik H07RN-F tipo kabelį ir sandūrų sujungimo movą. Šį darbą leidžiama atlikti tik kvalifikuotam elektrikui.

## MONTAVIMAS

### Slėginės linijos montavimas (03)



Siurblio išėjime sumontuotas atbulinis vožtuvas. Jis apsaugo, kad slėginė linija išsytuštintų per kiekvieną siurblio neveiką.

1. Sumontuokite slėginę liniją (03/1) prie slėginės linijos jungties (03/2).
2. Pritvirtinkite jungiamąjį kabelį (03/3) kabelių rišikliais (03/4) prie slėginės linijos.
3. Prieš panardinami siurblių į šulinį ir šachtas, pritvirtinkite pridamą lyną prie lyno ašų (03/5).

## EKSPLOATACIJOS PRADŽIA

### Sauga



### PRANEŠIMAS!

Tinkamomis priemonėmis apsaugokite, kad, atsiradus panardinamojo siurblio sutrikimų, dėl apsemtų vietų neatsirasų nuostolių.

- Eksploatuokite panardinamąjį siurblių užkabintą ant lyno.
- Įrenginį eksploatuokite tik tada, kai panardinamasis siurblys yra visiškai panardintas.
- Atkreipkite dėmesį į tai, kad būtų pakankamas atstumas iki šachtos pagrindo (min. 1 m).
- Niekada neleiskite panardinamajam siurbliui veikti priešais uždarytą slėginę liniją.
- Šachtose visada atkreipkite dėmesį į pakankamus matmenis.
- Šachtas visada uždenkite taip, kad būtų saugu vaikščioti.

### Siurblio pagrindo išmontavimas (04)

Norint eksploatuoti siurblių siauroje min. 100 mm skersmens šachtose, reikia nuimti siurblio pagrindą.

1. Išsukite abu siurblio pagrindo (04/2) tvirtinimo varžtus (04/1) (04/a).
2. Nutraukite siurblio pagrindą (04/2) nuo siurblio (04/3) (04/b).

## VALDYMAS

### Siurblio nuleidimas

Nuleisdami ir pakeldami siurblių, šachtose atkreipkite dėmesį į tai, kad tinklo laidas nebūtų tempia-



mas ir kad į šachtą nekristų daiktų. Jie gali įstrigti tarp siurblio korpuso ir šachtos sienelės, todėl siurblio nebus galima ištraukti į viršų.

### Siurblio įjungimas



#### PRANEŠIMAS!

Panardinamasis siurblys neturi siurbti kietųjų kūnų. Smėlis ir kitos tiekiamoje terpėje esančios abrazyvinės medžiagos gadina panardinamąjį siurblį.

1. Išvyniokite prijungimo prie tinklo kabelį iki galo.
2. Pasirūpinkite, kad elektros kištukinės jungtys būtų pritaisytos nuo apsėmimo apsaugotoje srityje.
3. Įkiškite tinklo kištuką į kištukinį lizdą.

### Siurblio išjungimas

1. Ištraukite tinklo kištuką iš kištukinio lizdo.

## APTARNAVIMAS IR PRIEŽIŪRA

### Siurblio valymas



Atlikus plaukimo baseino chloruoto vandens arba likučius paliekančių skysčių tiekimą siurblį reikia išskalauti švari vandeniu.

1. Esant reikalui švari vandeniu išvalykite siurbiamojo pagrindo įsiurbimo angą.

### Lyno tikrinimas

1. Retkarčiais ištraukite siurblį iš šachtos.
2. Patikrinkite lyną. Jei lynas pažeistas, pakeiskite jį originalia atsargine dalimi.
3. Patikrinkite, ar siurblio lyno ašas dar galima apkrauti.

Jei lynas pažeistas, galite pamėginti ištraukti siurblį iš šachtos už slėginės linijos. Jokiu būdu ne-traukite už tinklo laido.

## SANDĖLIAVIMAS



Kylant šalčio pavojui, sistemą visiškai ištuštinkite ir laikykite siurblį apsaugotoje nuo šalčio vietoje.

## PAGALBA ATSIKIRADUS SUTRIKIMŲ



#### DĖMESIO!

Prieš visus sutrikimų šalinimo darbus ištraukite tinklo kištuką. Leiskite elektrikui pašalinti gedimus elektros įrangoje.



Nemeskite įrenginio į buitines atliekas, o jį tinkamai utilizuokite.

**Svarbu Vokietijai:** utilizuokite įrenginį per savo komunalinę utilizavimo tarnybą.

Sutrikimas	Galima priežastis	Sprendimas
Neveikia variklis.	Užsiblokaęs rotorius	Pašalinkite nešvarumus siurbimo srityje.
	Išjungę šiluminė relė.	Palaukite, kol šiluminė relė vėl įjungs panardinamąjį siurblį. Atsižvelkite į maksimalią tiekiamos terpės temperatūrą. Leiskite patikrinti panardinamąjį siurblį.
	Nėra tinklo įtampos.	Patikrinkite saugiklius, leiskite elektrikui patikrinti elektros maitinimą.
Panardinamasis siurblys veikia, bet netiekia.	Siurbimo pusės užsikimšimas.	Pašalinkite nešvarumus siurbimo srityje.
	Uždaryta slėginė linija.	Atidarykite slėginę liniją.

Sutrikimas	Galima priežastis	Sprendimas
	Užlenkta slėginė žarna.	Ištieskite slėginę žarną.
Per mažas tiekiamas kiekis	Per mažas žarnos skersmuo.	Naudokite didesnę slėginę žarną.
	Siurbimo pusės užsikimšimas.	Pašalinkite nešvarumus siurbimo srityje.
	Per didelis tiekimo aukštis.	Atsižvelkite į maks. tiekimo aukštį, žr. techninius duomenis!



Jei yra nepataisomų sutrikimų, kreipkitės į mūsų kompetentingą klientų aptarnavimo tarnybą.

## GARANTIJA

Medžiagų defektus arba gamintojo klaidas mes pašaliname, kol nepasibaigė numatytas garantinis laikotarpis. Jums pasirinkus atliekame prietaiso remontą arba pakeičiame jį kitu. Garantinis laikotarpis nustatomas pagal teisės aktus tos šalies, kurioje nupirkta prietaisas.

Mūsų garantiniai įsipareigojimai galioja kai:

- prietaisas naudojamas pagal paskirtį
- laikomasi eksploatacijos instrukcijos
- naudojamos originalios atsarginės dalys

Garantija prarandama kai:

- bandoma savarankiškai remontuoti prietaisą
- atlikti techniniai prietaiso pakeitimai
- naudojama ne pagal paskirtį (pvz., naudojama pramonėje ar komunaliniame ūkyje)

Į garantinius įsipareigojimus neįtraukta

- įbrėžimai, kurie atsiranda eksploatacijos metu
- greitai nusidėvinčios dalys, kurios atsarginių dalių specifikacijoje pažymėtos rėmeliuose [xxx xxx (x)]
- vidaus degimo varikliai. Jiems galioja atskiros atitinkamo variklio gamintojo garantinės sąlygos

Garantija pradeda skaičiuoti nuo tada, kai prietaisą įsigyja pirmasis galutinis vartotojas. Tai patvirtina data ant originalaus pardavimo kvito. Esant garantiniam įvykiui kreipkitės su garantiniu dokumentu į pardavimo vietą arba į kitą įgaliotą klientų aptarnavimo vietą. Šie garantiniai įsipareigojimai neatšaukia teisėtų pirkėjo reikalavimus pardavėjui.

**EB ATITIKTIES DEKLARACIJA**

Patvirtiname, kad šis į rinką išleisto modelio gaminys atitinka ES direktyvų darniųjų standartų reikalavimus, ES saugos standartus ir konkretaus gaminio standartus.

**Gaminys**

Panardinamasis siurblys,  
elektrinis

**Gamintojas**

AL-KO Geräte GmbH  
Ichenhauser Str. 14  
D-89359 Kötz

**Įgaliotasis atstovas**

Andreas Hedrich  
Ichenhauser Str. 14  
D-89359 Kötz

**Serijos numeris**

G3073075

**Modelis**

TBP 6000/7

**ES direktyvos**

2014/35/ES  
2014/30/ES  
2011/65/EB

**Darnieji standartai**

EN 60335-1  
EN 50636-2-41  
EN 55014-1  
EN 55014-2  
EN 61000-3-2  
EN 61000-3-3

Kötz, 2016.08.22



Wolfgang Hergeth  
Generalinis direktorius

## ORIGINĀLĀ LIETOŠANAS INSTRUKCIJA

### Saturs

Par šo rokasgrāmatu.....	84
Izstrādājuma apraksts.....	84
Drošības norādījumi.....	85
Montāža.....	85
Nodošana ekspluatācijā.....	85
Vadība.....	85
Apkope un kopšana.....	86
Uzglabāšana.....	86
Palīdzība traucējumu gadījumā.....	86
Garantija.....	87
EK atbilstības deklarācija.....	88

### PAR ŠO ROKASGRĀMATU

- Izlasīt šo instrukciju pirms ierīces ekspluatācijas uzsākšanas. Tas ir priekšnosacījums drošam darbam un netraucētai ierīces lietošanai.
- Ievērot šajā instrukcijā un uz ierīces esošās drošības un brīdinājuma norādes.
- Šī instrukcija ir aprakstītā izstrādājuma neatņemama sastāvdaļa un tā pārdošanas gadījumā ir jānodod pircējam.

### Zīmju skaidrojums



#### UZMANĪBU!

Šo brīdinājuma norādījumu precīza ievērošana var pasargāt no traumu gūšanas un/vai materiālajiem zaudējumiem.



Īpaši norādījumi labākai izpratnei un manipulēšanai.

## IZSTRĀDĀJUMA APRAKSTS

### Produkta pārskats (01)

1	Strāvas vads
2	Sūkņa izeja/spiedvada pieslēgums
3	Troses cilpa*
4	Trose 20 mm/6 mm
5	Sūkņa kāja
6	Sūkšanas caurumi
7	Sūkņa korpus
8	Atplūdes vārsts

### Darbība

Iegremdējamaais sūknis iesūc pārsūknējamo vielu caur tieši caur sūkšanas caurumiem un pārvieto uz sūkņa izeju.

### Paredzētais lietojums

Iegremdējamie sūkņi ir paredzēti privātai lietošanai mājā un dārzā. Tos drīkst izmantot tikai atbilstoši ekspluatācijas ierobežojumiem, kas norādīti tehniskajos datos.

Iegremdējamie sūkņi ir piemēroti:

- ūdens ņemšanai no akām un grāvjiem.

Iegremdējamaais sūknis ir paredzēts tikai turpmāk uzskaitīto šķidrumu sūkņēšanai:

- tīrs ūdens, lietus ūdens.

Citāda lietošana, kas neatbilst šim mērķim, ir uzskatāma par noteikumiem neatbilstošu.

### Iespējama nepareiza izmantošana

Iegremdējamo sūkni nedrīkst ekspluatēt ilglaicīgi. Tas nav piemērots šādu vielu sūkņēšanai:

- dzeramais ūdens;
- sālsūdens;
- pārtikā izmantojamais ūdens;
- agresīvi līdzekļi, ķīmiskās vielas;
- kodīgi, uzliesmojoši, sprādzienbīstami vai gāzēti šķidrumi;
- šķidrumi, kas ir siltāki par 35 °C;
- ūdens, kurā ir smiltis un abrazīvi šķidrumi.

## DROŠĪBAS NORĀDĪJUMI



### UZMANĪBU!

#### Ievainojumu gūšanas risks!

Izmantojiet ierīci un pagarinātāju tikai tad, ja tie ir tehniski nevainojamā stāvoklī! Nedrīkst darbināt bojātas ierīces.

Nedrīkst deaktivizēt drošības līdzekļus un aizsargaprīkojumu!

- Iekārtu nedrīkst lietot bērni un personas, kas nav izlasījušas lietošanas instrukciju.
- Iekārtu nekādā gadījumā nedrīkst celt, pārvietot vai nostiprināt aiz barošanas kabeļa.
- Nesankcionēta iekārtas modificēšana vai pārbuve ir aizliegta.

### Elektriskā drošība



### PIESARDZĪBA!

#### Nepieskarieties detaļām, kas pieslēgtas elektriskajam spriegumam!

Ja ir bojāts vai pārgriezts pagarinātāj-kabelis, nekavējoties atvienojiet kontakt Dakšu no rozetes. Iesakām pieslēgt ierīci diferenciālās aizsardzības slēdzim ar nominālās noplūdes strāvas vērtību < 30 mA.

- Sūkni nedrīkst darbināt, ja peldbaseinā vai dārza dīķī atrodas cilvēki.
- Mājas elektrotīkla spriegumam ir jāatbilst tehniskajos datos norādītajam elektrotīkla spriegumam, cits barošanas avota spriegums nav atļauts.
- Ierīci drīkst izmantot tikai ar elektrisko aprīkojumu atbilstoši standarta DIN/VDE 0100 737., 738. un 702. daļai. 10 A jaudas slēdža aizsardzībai ir jāuzstāda paliekošās strāvas jaudas slēdzis ar kļūmju nominālās strāvas vērtību 10/30 mA.
- Izmantojiet tikai lietošanai ārpus telpām paredzētus pagarinātājkaabeļus ar minimālo šķērsriezuma laukumu 1,5 mm<sup>2</sup>. Vienmēr pilnībā iztīniet kabeli no uztīšanas spoles.
- Neizmantojiet bojātus vai nodilušos pagarinātājkaabeļus.
  - ⇒ *Pirms katras lietošanas pārbaudiet pagarinātājkaabeļa stāvokli.*
- Ja nepieciešams pagarināt savienojošo kabeli, drīkst izmantot tikai viena tipa kabeli H07RN-F un uzkausējamā tipa uznavu. Šo darbu ir jāveic kvalificētam elektriķim.

## MONTĀŽA

### Pieslēdziet spiedvadu (03)



Sūknim pie izejas ir pretvārsts. Tas nepieļauj, apturot sūkni, no spiedvada katru reizi izplūst šķidrums.

1. Pieslēdziet spiedvadu (03/1) spiedvada savienojumam (03/2).
2. Savienojošo kabeli (03/3) ar kabeļa skavu (03/4) piestipriniet pie spiedvada.
3. Pirms sūkņa iegremdēšanas akā vai šahtā piestipriniet komplektācijā iekļauto trosi pie troses cilpas (03/5).

## NODOŠANA EKSPLUATĀCIJĀ

### Drošība



### UZMANĪBU!

Veicot piemērotus pasākumus, izslēdziet iespēju, ka iegremdējamā sūkņa darbības traucējumu gadījumā tam pārplūstot, var rasties netieši zaudējumi.

- Darbiniet iegremdējamo sūkni, kad tas ir nostiprināts trosē.
- Darbiniet iegremdējamo sūkni tikai tad, kad tas ir pilnībā iegremdēts.
- Pievērsiet uzmanību tam, lai tiktu ievērots minimālais attālums līdz šahtas pamatam (min. 1 m).
- Nekādā gadījumā neļaujiet iegremdējamajam sūknim darboties ar aizvērtu spiedvadu.
- Vienmēr ievērojiet pietiekami precīzus šahtas parametru aprēķinus.
- Vienmēr kārtīgi nosedziet šahtu.

### Noņemiet sūkņa kāju (04).

Ja sūkni izmanto šaurā šahtā, kur minimālais diametrs ir 100 mm, nepieciešams noņemt sūkņa kāju.

1. Izskrūvējiet (04/a) sūkņa kājas (04/2) abas fiksācijas skrūves (04/1).
2. Noņemiet (04/b) sūkņa kāju (04/2) no sūkņa (04/3).

## VADĪBA

### Sūkņa nolaišana

Nolaižot un paceļot sūkni no šahtas, raugieties, lai strāvas vads neiestrēgtu starp šahtu un sūkni un lai šahtā neiekrīt priekšmeti. Tas var iesprūst starp

sūkņa korpusu un šahtu, un sūknis var iesprūst tā, ka to nekad nevarēs izcelt uz augšu.

### Sūkņa ieslēgšana



#### UZMANĪBU!

Iegremdējamo sūknis nedrīkst iesūkt cietās daļiņas. Šķidrumā esošās smiltis un citas cietās daļiņas var sabojāt iegremdējamo sūkni.

1. Pilnībā satiniet strāvas vadu.
2. Pārliedzieties, vai elektriskie spraudsavienojumi ir novietoti no pārplūšanas pasargātā vietā.
3. Iespraudiet kontaktdakšu tīkla kontaktligzdā.

### Sūkņa izslēgšana

1. Atvienojiet tīkla kontaktdakšu no kontaktligzdas.

## APKOPE UN KOPŠANA

### Sūkņa tīrīšana



Pēc hloru saturoša peldbaseina ūdens vai daļiņveida piemaisījumus saturoša ūdens sūknēšanas sūknis jāizskalo ar tīru ūdeni.

1. Ja nepieciešams, izskalojiet sūkņa kājas iesūkšanas spraugas ar tīru ūdeni.

### Troses pārbaude

1. Sūkni regulāri izvelciet no šahtas.
2. Pārbaudiet trosi. Ja trose ir bojāta, nomainiet to, izmantojot oriģinālu rezerves daļu.
3. Pārliedzieties, vai troses cilpas pie sūkņa ir pietiekami izturīgas.

Ja trose ir bojāta, varat mēģināt sūkni no šahtas uzmanīgi vilkt aiz spiedvada. Nevelciet to aiz strāvas vada.

### UZGLABĀŠANA



Ja sistēma sasalst, nepieciešams to pilnībā iztukšot un sūkni novietot uzglabāšanai no sasalšanas aizsargātā vietā.

## PALĪDZĪBA TRAUCĒJUMU GADĪJUMĀ



#### PIESARDZĪBA!

Pirms traucējumu novēršanas darbu sākšanas atvienojiet ierīci no elektrotīkla. Kļūdas, kas radušās elektriskajā iekārtā, lieciet novērst elektriķim.



Ierīci nedrīkst izmest kopā ar parastiem māsasaimniecības atkritumiem, to jānodod atbilstošos atkritumu savākšanas punktos.

**Svarīga informācija, atrodoties Vācijā:** ierīces drīkst nodot vietējā atkritumu utilizācijas uzņēmumā.

Problēma	Iespējamais iemesls	Risinājums
Motors nesāk darboties.	Bloķēts darbrats	Noņemiet netīrumus iesūkšanas zonā.
	Termoslēdzis ir izslēdzies.	Uzgaidiet līdz motora termoslēdzis atkal ieslēgs iegremdējamo sūkni. Ievērojiet sūknējamo šķidrums maksimālo temperatūru. Pārbaudiet iegremdējamo sūkni.
	Tīklā nav sprieguma.	Drošinātāju, strāvas padeve ir jāpārbauda kvalificētam elektriķim.

Problēma	Iespējamais iemesls	Risinājums
Iegremdējamois sūknis darbojas, bet šķidrums netiek padots.	Aizsprostojums iesūkšanas pusē.	Noņemiet netīrumus iesūkšanas zonā.
	Spiedvads aizvērts.	Atveriet spiedvadu.
	Spiediena caurule saliekta.	Iztaisnojiet spiediena cauruli.
Pārāk mazs pārsūknētā ūdens daudzums	Caurules diametrs ir pārāk mazs.	Izmantojiet lielāku spiediena cauruli.
	Aizsprostojums iesūkšanas pusē.	Noņemiet netīrumus iesūkšanas zonā.
	Pārāk liels pārsūknēšanas augstums.	Ievērojiet maksimālo pārsūknēšanas augstumu, skatiet tehniskajos datos!



Ne novēršamu kļūdu gadījumā vērsieties pie mūsu atbildīgā klientu apkalpošanas dienesta.

## GARANTĪJA

Ja ar likumu noteiktajā termiņā tiek iesniegta prasība par bojājumu novēršanu, iespējamam materiālu vai ražošanas defektus mēs novēršam, veicot remontu vai apmainot ierīci. Prasību iesniegšanas termiņš ir atkarīgs no attiecīgās valsts likumdošanas, kurā ierīce ir pirktā.

Mūsu dotā garantija ir spēkā tikai šādos gadījumos Garantija tiek anulēta šādos gadījumos:

- Ierīce tiek atbilstoši izmantota
- Ir mēģināts patstāvīgi salabot ierīci
- Tiek ievērota lietošanas pamācība
- Ierīcei ir veiktas tehniskas izmaiņas
- Tiek izmantotas tikai oriģinālas rezerves daļas
- Ierīce tiek neatbilstoši izmantota (piem., komercīalām vai sabiedriskām vajadzībām)

Garantija neattiecas uz:

- Krāsojuma defektiem, kas rodas parasta nodiluma dēļ
- Dilstošajām daļām, kas rezerves daļu kartē ir atzīmētas ar rāmīti [xxx xxx (x)]
- Iekšdedzes motoriem – uz tiem attiecas konkrētā motora izgatavotāja atsevišķie garantijas noteikumi

Garantija stājas spēkā ar brīdi, kad gala patērētājs to iegādājas. Noteicošais ir datums uz pirkuma oriģinālās kvīts. Ja nepieciešams izmantot garantiju, lūdzu, vērsieties ar šo garantijas apliecinājumu un pirkuma čeku pie preces pārdevēja vai tuvākajā autorizētajā klientu apkalpošanas centrā. Šis garantijas apliecinājums neattiecas uz pircēja likumīgajām tiesībām attiecībā uz defektu novēršanu pret pārdevēju.

## EK ATBILSTĪBAS DEKLARĀCIJA

Ar šo paziņojam, ka mūsu piegādātā izstrādājuma konstrukcija atbilst saskaņoto EK direktīvu prasībām, EK drošības standartiem un izstrādājumam specifiskajiem standartiem.

**Produkts**

legremdējamais sūkņis,  
elektriskais

**Ražotājs**

AL-KO Geräte GmbH  
Ichenhauser Str. 14  
D-89359 Kötz

**Pilnvarotais pārstāvis**

Andreass Hedrihs (Andreas Hedrich)  
Ichenhauser Str. 14  
D-89359 Kötz

**sērijas numurs**

G3073075

**Tips**

TBP 6000/7

**EK direktīvas**

2014/35/ES  
2014/30/ES  
2011/65/EK

**Saskaņotie standarti**

EN 60335-1  
EN 50636-2-41  
EN 55014-1  
EN 55014-2  
EN 61000-3-2  
EN 61000-3-3

Kecā (Kötz), 2016.08.22.



Wolfgang Hergets (Wolfgang Hergeth)  
Rīkotājdirektors



## ALGUPÄRASE KASUTUSJUHENDI TÕLGE

### Sisukord

Käsiraamat.....	89
Toote kirjeldus.....	89
Ohutusjuhised.....	90
Monteerimine.....	90
Commissioning.....	90
Kasutamine.....	90
Hooldus ja korrashoid.....	91
Hoiulepanek.....	91
Abi tõrgete korral.....	91
Garantii.....	92
EÜ vastavusdeklaratsioon.....	92

### KÄSIRAAMAT

- Enne seadme kasutuselevõttu lugege läbi käesolev dokumentatsioon. See on turvalise töötamise ja seadme häireteta käsitsemise eelduseks..
- Järgige käesolevas dokumentatsioonis ning seadmel olevaid ohutusjuhiseid ning hoiatusi.
- Käesolev dokumentatsioon on kirjeldatava toote lahutamatu osa ning tuleb toote väljastamisel ostjale üle anda.

### Sümbolite seletus



#### TÄHELEPANU!

Ohutusjuhiste täpne järgimine aitab vältida kehavigastusi ja/või materiaalselt kahju.



Erijuhised arusaamise ja käsitsemise parandamiseks.

## TOOTE KIRJELDUS

### Toote ülevaade (01)

1	Toitekaabel
2	pumba väljund/surveühendus
3	Trossiaasad
4	Tross 20 mm / 6 mm
5	Pumbajalg
6	Sisseimuavad
7	pumba korpus
8	tagasilöögiklapp

### Talitus

Sukelpump imeb pumbatava aine otse läbi sisseimuvade sisse ja pumpab pumbaväljundisse.

### Otstarbekohane kasutamine

Sukelpump on mõeldud oma tarbeks kasutamiseks majas ja aias. Seda tohib kasutada üksnes ettenähtud kasutuspiirides kooskõlas tehniliste andmetega.

Sukelpump sobib:

- vee pumpamiseks kaevudest ja šahtidest

Sukelpump sobib üksnes järgmiste vedelike pumpamiseks:

- puhas vesi, vihmavesi

Igasugune sellest erinev kasutusviis ei ole otstarbekohane.

### Võimalik väärkasutamine

Sukelpumpa ei tohi kasutada püsivalt. Pump ei sobi alljärgnevate ainete pumpamiseks:

- joogivesi
- soolane vesi
- toiduained
- agressiivsed ained, kemikaalid
- söövitavad, tuleohtlikud, plahvatusohtlikud või gaase eritavad vedelikud
- üle 35 °C temperatuuriga vedelikud
- liiva sisaldav vesi ja abrasiivsed vedelikud

## OHUTUSJUHISED



### TÄHELEPANU!

#### Vigastuste oht!

Seadet ja pikendusjuhet tohib kasutada ainult laitmatu tehnilises seisukorras! Kahjustatud seadmeid ei tohi kasutusele võtta.

Ohutus- ja kaitseseadiseid ei tohi desaktiveerida!

- Seadet ei tohi kasutada lapsed ja isikud, kes pole kasutusjuhendiga tutvunud.
- Seadet ei tohi tõsta, transportida ega kinnitada elektrijuhtmet.
- Seadme omavoliline muutmine või ümberehitamine on keelatud.

## Elektriohutus



### ETTEVAATUST!

#### Oht pinget juhtivate osade puudutamisel!

Lahutage pistik kohe võrgust, kui pikenduskaabel on kahjustunud või läbi lõigatud! Soovitame kasutada ühendamiseks FI-kaitselüliti nimirikkevooluga < 30 mA.

- Kui inimesed on basseinis või aiatiigis, ei tohi pumba kasutada.
- Hoone võrgupinge peab langema kokku tehnilistes andmetes oleva võrgupinge andmetega, ärge kasutage muud toitepinget.
- Seadet tohib kasutada ainult elektrisüsteemis, mis vastab standardile DIN/VDE 0100, osa 737, 738 ja 702. Kaitseks tuleb paigaldada juhtme kaitselüliti 10 A ning rikkevoolu kaitselüliti nimirikkevooluga 10/30 mA.
- Kasutage üksnes pikenduskaableid, mis on ette nähtud kasutamiseks välistingimustes – minimaalne ristlõige 1,5 mm<sup>2</sup>. Kerige kaablid trumliit alati täielikult lahti.
- Kahjustunud või mõranenud pikenduskaableid ei tohi kasutada.
  - ⇒ *Kontrollige pikenduskaabli seisukorda enne iga kasutuselevõttu.*
- Kui ühenduskaablit tuleb pikendada, tohib kasutada üksnes H07RN-F tüüpi kaablit ja valumuhvi. Seda tööd tohib teha ainult elektrik.

## MONTEERIMINE

### Survetoru monteerimine (03)



Pumbal on pumbaväljundil tagasilöögiklapp. See väldib survetoru tühjenemise pumba igakordsel seiskamisel.

1. Monteeri seadet survetoru (03/1) survetoruühendusele (03/2).
2. Kinnitage ühenduskaabel (03/3) koos kaabli-koõdistega (03/4) survetorule.
3. Enne survetoru asetamist kaevudesse ja šahtidesse kinnitage kaasasolev tross trossiaasadele (03/5).

## COMMISSIONING

### Ohutus



### TÄHELEPANU!

Välitage sobivate meetmete abil sukelpumba tõrgetest tulenevate üleujutus- ja kahjude teke.

- Käituge sukelpumba trossi külge riputatuna.
- Kasutage seadet ainult siis, kui sukelpump on täielikult sukeldatud.
- Jälgige, et šahti põhjast oleks piisav kaugus (min 1 m).
- Ärge laske sukelpumbal kunagi pumbata suletud survetorusse.
- Jälgige šahtides alati piisavaid mõõtmeid.
- Katke šahtid alati nii, et neile saaks peale astuda.

### Pumbajala demonteerimine (04)

Selleks et kätada pumba kitsas šahtis läbimõõduga vähemalt 100 mm, tuleb pumbajalg eemaldada.

1. Keerake pumbajala (04/2) mõlemad kinnituskruvid (04/1) välja (04/a).
2. Eemaldage pumbalt (04/3) pumbajalg (04/2) (04/b).

## KASUTAMINE

### Pumba allalaskmine

Jälgige pumba šahti laskmisel ja šahtist tõstmisel, et võrgujuhe ei oleks koormuse all ja et šahti ei kukuks esemeid. Esemed võivad pumbakorpusel ja šahti seina vahele kinni jääda, nii et pumba ei saa enam üles tõsta.

## Pumba sisselülitamine



### TÄHELEPANU!

Pump ei tohi sisse imeda tahkeid kehi. Pumbatavas aines leiduv liiv ja muud abrasiivsed materjalid hävitavad sukel-pumba.

1. Kerige toitekaabel täielikult maha.
2. Veenduge, et elektrilised pistikühendused asuvad üleujutuskindlas piirkonnas.
3. Ühendage võrgupistik pistikupesassa.

## Pumba väljalülitamine

1. Tõmmake võrgupistik pistikupesast välja.

## HOOLDUS JA KORRASHOID

### Pumba puhastamine



Kui pumbaga on pumbatud kloori sisaldavat basseinivett või vedelikke, millest jäävad pumba jäägid, tuleb pump puhta veega läbi loputada.

1. Vajadusel puhastage imemisjala avasid puhta veega.

### Trossi kontrollimine

1. Tõmmake pump aeg-ajalt šahtist välja.
2. Kontrollige trossi. Kui tross on kahjustunud, asendage see originaalvaruosaga.
3. Kontrollige, kas pumba trossiasas on veel kandevõimelised.

Kui tross on kahjustunud, võite proovida pumba ettevaatlikult survetoru pidi šahtist välja tõmmata. Ärge mitte mingil juhul tõmmake toitekaablist.

### HOIULEPANEK



Külmumisohu korral tuleb süsteem täielikult tühjendada ja pumba külmumiskindlas kohas hoida.

## ABI TÕRGETE KORRAL



### ETTEVAATUST!

Tõrgete kõrvaldamiseks tõmmake võrgupistik enne kõiki töid välja. Elektrisüsteemi vead laske kõrvaldada elektrikul.



Seadet ei tohi visata olmejäätmete hulka, vaid kõrvaldada nõuetekohaselt.

**Ouline Saksamaal:** Kõrvaldage seade kohaliku omavalitsuse jäätmekäitluspunktis.

Rike	Võimalik põhjus	Lahendus
Mootor ei tööta.	Rootor blokeerunud	Eemaldage mustus imemispiirkonnast.
	Termolüliti lülitus välja.	Oodake, kuni sukelpumba termolüliti lülitub taas sisse. Jälgige pumbatava aine maksimaalset temperatuuri. Laske sukelpumpa kontrollida.
	Võrgupinge puudub.	Kontrollige kaitsmeid, laske toitevarustust kontrollida elektrikul.
Sukelpump töötab, kuid ei pumba.	Sisseimupoolel on ummistus.	Eemaldage mustus imemispiirkonnast.
	Survetoru suletud.	Avage survetoru.
	Survevoolik on murdunud.	Sirgestage survevoolik.
Pumbatav hulk on liiga väike.	Vooliku läbimõõt on liiga väike.	Kasutage suuremat survevoolikut.
	Sisseimupoolel on ummistus.	Eemaldage mustus imemispiirkonnast.

Rike	Võimalik põhjus	Lahendus
	Surukõrgus liiga suur.	Järgige max surukõrgust, vt tehnilisi andmeid.



Tõrgete puhul, mida ei ole võimalik kõrvaldada, pöörduge meie pädeva klienditeeninduse poole.

## GARANTII

Võimalikud materjali- ja tootmisvead kõrvaldamine seadusega kehtestatud garantiiaja jooksul omal valikul kas remondi või seadme asendamise teel. Garantii pikkus sõltub konkreetsest riigist, kust seade osteti.

Meie garantii kehtib ainult järgmistel tingimustel

- seadme nõuetekohasel kasutamisel
- kasutusjuhendi järgimisel
- originaalvaruosade kasutamisel

Garantii kaotab kehtivuse järgmisel juhul:

- seadme omavolilisel remontimisel
- seadme tehnilise modifitseerimise korral
- mitteotstarbekohane kasutamine (nt tööstuslikul või kommertseesmärgil kasutamine)

Garantii ei kata:

- värvikahjustusi, mis tekivad normaalse kulumise käigus
- kuluvatele osadele, mis on varuosade kaardil tähistatud raamiga [xxx xxx (x)]
- sisepõlemismootorite jaoks kehtivad eraldi vastavate mootoritootjate garantiitingimused

Garantii algab seadme ostmise kuupäeval esimese lõppkasutaja poolt. Loeb originaalostuškil olev kuupäev. Garantiijuhtumi korral pöörduge selle garantiisertifikaadi ja ostuškikiga oma edasimüüja poole või lähimasse volitatud klienditeenindusse. See garantii ei mõjuta ostja seaduslikku nõudeõigust müüja suhtes.

## EÜ VASTAVUSDEKLARATSIOON

Käesolevaga deklareerime, et see toode vastab meie poolt turule toodud kujul ELi harmoneeritud direktiivide, ELi ohutusstandardite ja tootespetsiifiliste standardite nõuetele.

**Toode**  
Sukelpump, elektriline

**Tootja**  
AL-KO Geräte GmbH  
Ichenhauser Str. 14  
D-89359 Kötz

**Volitatud isik**  
Andreas Hedrich  
Ichenhauser Str. 14  
D-89359 Kötz

**Seerianumber**  
G3073075

**Tüüp**  
TBP 6000/7

**ELi direktiivid**  
2014/35/EL  
2014/30/EL  
2011/65/EÜ

**Harmoneeritud standardid**  
EN 60335-1  
EN 50636-2-41  
EN 55014-1  
EN 55014-2  
EN 61000-3-2  
EN 61000-3-3

Kötz, 22.08.2016

Wolfgang Hergeth  
Tegevdirektor

## ПЕРЕВОД ОРИГИНАЛЬНОГО РУКОВОДСТВА ПО ЭКСПЛУАТАЦИИ

### Оглавление

Предисловие к руководству.....	93
Описание продукта.....	93
Указания по безопасности.....	94
Установка.....	94
Ввод в эксплуатацию.....	94
Управление.....	95
Техобслуживание и уход.....	95
Хранение.....	95
Устранение неисправностей.....	95
Гарантия.....	97
Заявление о соответствии ЕС.....	97

### ПРЕДИСЛОВИЕ К РУКОВОДСТВУ

- Перед вводом в эксплуатацию прочтите данное руководство по эксплуатации. Это является предпосылкой надежной эксплуатации и бесперебойной работы.
- Учитывать указания по безопасности и предупредительные указания, приведенные в данной документации, а также на устройстве
- Настоящая документация является неотъемлемой частью описанного изделия и при продаже должна быть передана покупателю вместе.

### Пояснения символов



#### ВНИМАНИЕ!

Точное следование этим предупредительным указаниям поможет предотвратить травмирование и/или материальный ущерб.



Специальные указания для облегчения понимания и эксплуатации.

## ОПИСАНИЕ ПРОДУКТА

### Обзор продукта (01)

1	Сетевой кабель
2	Выход насоса/разъем для подключения напорного трубопровода
3	Серьги
4	Трос 20 мм / 6 мм
5	Основание насоса
6	Впускные отверстия
7	Корпус насоса
8	Обратный клапан

### Принцип действия

Погружной насос всасывает перекачиваемую жидкость через впускные отверстия и перемещает ее к выходу насоса.

### Использование по назначению

Погружной насос предназначен для частного использования в доме и саду. Его можно применять только в границах рабочего диапазона, с соблюдением указанных технических характеристик.

Погружной насос пригоден для:

- забора воды из колодцев и шахт

Погружной насос предназначен исключительно для перекачивания следующих жидкостей:

- осветленная вода, дождевая вода

Другое или выходящее за рамки данного использования считается использованием не по назначению.

### Случаи неправильного применения

Погружной насос нельзя эксплуатировать в непрерывном режиме. Он не предназначен для перекачивания:

- питьевой воды;
- соленой воды;
- пищевых продуктов;
- агрессивных сред, химикатов;
- едких, горючих, взрывоопасных или выделяющих газ жидкостей;

- жидкостей, имеющих температуру выше 35 °С
- содержащей песок воды и жидкостей с абразивными свойствами.

## УКАЗАНИЯ ПО БЕЗОПАСНОСТИ



### ВНИМАНИЕ!

#### Опасность травмирования!

Используйте устройство только в технически исправном состоянии. Запрещается эксплуатировать поврежденные устройства.

Запрещается выводить из строя предохранительные и защитные устройства!

- Дети и лица, не ознакомленные с инструкцией по эксплуатации, не должны использовать устройство.
- Не поднимайте и не подвешивайте устройство за электрический кабель, не тяните за него при перемещении устройства.
- Запрещается самовольно вносить изменения в устройство и переоборудовать его.

## Электрическая безопасность



### ВНИМАНИЕ!

#### Опасность при прикосновении к частям, находящимся под напряжением!

При повреждении удлинительного кабеля сразу же извлеките вилку сетевого кабеля из розетки. Рекомендуем подключать устройство через устройство защитного отключения, срабатывающее при номинальном токе утечки < 30 мА.

- Когда в бассейне или садовом пруду находятся люди, насос не должен работать.
- Напряжение в сети дома должно соответствовать напряжению, указанному в технических характеристиках; не подключайте устройство к источнику с другим напряжением.

- Устройство можно использовать только в электрической системе, отвечающей DIN/ VDE 0100, часть 737, 738 и 702. Для обеспечения защиты нужно установить линейный защитный автомат 10 А, а также устройство защитного отключения, срабатывающее при номинальном токе утечки 10/30 мА.
- Используйте только удлинители, рассчитанные на использование вне помещений — минимальное сечение 1,5 мм<sup>2</sup>. Всегда полностью разматывайте кабельные катушки.
- Запрещается использовать поврежденные или ломкие удлинительные кабели.
  - ⇒ Перед каждым пуском проверяйте состояние удлинительного кабеля.
- Если необходимо удлинить соединительный кабель, используйте только кабель типа H07RN-F и литую муфту. Проводить такие работы разрешается только профессиональным электрикам.

## УСТАНОВКА

### Монтаж напорной линии (03)



На выходе насоса установлен обратный клапан. С его помощью предотвращается опорожнение напорной линии при каждой остановке насоса.

1. Подсоедините напорную линию (03/1) к разъему для подсоединения напорной линии (03/2).
2. Закрепите соединительный кабель (03/3) на напорной линии с помощью хомутов (03/4).
3. Перед погружением насоса в колодец или скважину закрепите прилагаемый трос на серье (03/5).

## ВВОД В ЭКСПЛУАТАЦИЮ

### Безопасность



### ВНИМАНИЕ!

С помощью соответствующих мер необходимо позаботиться о том, чтобы в случае неисправности погружного насоса не произошло затопления.

- Эксплуатируйте погружной насос в подвешенном состоянии.
- Используйте насос только, если погружной насос полностью погружен.
- Соблюдайте достаточное расстояние до дна скважины (мин. 1 м).
- Не допускайте работы погружного насоса при закрытой напорной линии.
- При работе в шахте обеспечьте достаточное свободное пространство.
- Шахты всегда необходимо закрывать устойчивыми щитами с нескользящей поверхностью.

### Демонтаж основания насоса (04)

Для эксплуатации насоса в узкой скважине с мин. диаметром 100 мм необходимо снять основание насоса.

1. Выкрутите (04/a) оба крепежных винта (04/1) основания насоса (04/2).
2. Снимите (04/b) основание (04/2) с насоса (04/3).

## УПРАВЛЕНИЕ

### Опускание насоса

При опускании и извлечении насоса из скважины убедитесь, что силовой кабель не растягивается, и что в шахту не падают никакие предметы. Такие предметы могут быть зажаты между корпусом насоса и стенками скважины, вытащить насос в этом случае будет невозможно.

### Включение насоса



#### ВНИМАНИЕ!

Погружной насос не должен всасывать твердые частицы. Песок и другие абразивные вещества, содержащиеся в перекачиваемой жидкости, разрушают погружной насос.

1. Полностью размотайте сетевой кабель.
2. Убедитесь, что электрические штекерные соединения находятся в защищенной от затопления зоне.
3. Вставьте штекер кабеля для сетевого подключения в розетку.

### Отключение насоса

1. Выньте штекер из розетки.

## ТЕХОБСЛУЖИВАНИЕ И УХОД

### Очистка насоса



После перекачивания содержащей хлор воды из бассейна или жидкостей, оставляющих налет, насос необходимо промывать чистой водой.

1. При необходимости прочистите всасывающие щели основания чистой водой.

### Проверьте трос

1. Периодически извлекайте насос из скважины.
2. Проверьте трос. Если трос поврежден, замените его. Используйте только оригинальные запасные части.
3. Убедитесь, что серьги на насосе способны выдерживать нагрузку.

Если трос поврежден, можно попробовать аккуратно вытянуть насос из скважины за напорную линию. Запрещается тянуть насос за сетевой кабель.

## ХРАНЕНИЕ



При угрозе замерзания систему нужно полностью опорожнить, и разместить насос в защищенном от мороза месте.

## УСТРАНЕНИЕ НЕИСПРАВНОСТЕЙ



#### ВНИМАНИЕ!

Перед любыми работами по устранению неисправностей вынимайте из розетки сетевой кабель. Неисправности электросистемы должны устранять профессиональные электрики.



Запрещается утилизировать устройство вместе с обычными бытовыми отходами, его необходимо утилизировать с соблюдением всех действующих правил.

**Важно для Германии:** Утилизируйте устройство в коммунальном пункте утилизации отходов.

Неисправность	Возможная причина	Способ устранения
Двигатель не работает.	Рабочее колесо заблокировано	Удалите загрязнение на участке всасывания.
	Термореле отключило двигатель.	Подождите, пока термореле снова не включит погружной насос. Следите за максимально допустимой температурой перекачиваемой жидкости. Проверку насоса поручайте специалистам.
	Нет сетевого напряжения.	Проверьте предохранитель, поручите электрику проверить линию электроснабжения.
Погружной насос работает, но не перекачивает жидкость.	Засор со стороны всасывания.	Удалите загрязнение на участке всасывания.
	Закрыта напорная линия.	Откройте напорную линию.
	Перегнулся напорный шланг.	Выпрямите напорный шланг.
Недостаточный перекачиваемый объем	Недостаточный диаметр шланга.	Используйте напорный шланг большего диаметра.
	Засор со стороны всасывания.	Удалите загрязнение на участке всасывания.
	Слишком большая высота подачи.	Соблюдайте максимальную высоту подачи, см. технические характеристики!



Если неисправность не удастся устранить, обращайтесь в нашу сервисную службу.



**ГАРАНТИЯ**

Производитель устраняет возможные дефекты материалов или производственный брак устройства в течение установленного законом срока подачи рекламаций на свое усмотрение путем ремонта или замены. Срок определяется законодательством страны, в которой приобретено устройство.

Гарантия действует только при следующих условиях: Гарантия аннулируется в случаях:

- при попытках ремонта устройства
- при технических изменениях устройства;
- при применении не по назначению (например, в коммерческих целях).
- при несоблюдении руководства по эксплуатации
- при использовании оригинальных запчастей

Гарантия не распространяется:

- на повреждения лакового покрытия, которые объясняются нормальным износом;
- изнашивающиеся детали, которые в каталоге запчастей заключены в рамку [xxx xxx (x)]
- двигатели внутреннего сгорания: на них распространяются условия предоставления гарантии от производителя

Гарантийный период начинается с даты приобретения первым покупателем. Такой датой считается дата оригинального документа на покупку. В гарантийном случае обратитесь с данным гарантийным письмом и документом, подтверждающим покупку товара, к своему дилеру или в ближайший авторизованный сервисный центр. Гарантия дает право покупателю предъявлять производителю претензии относительно устранения недостатков изделия.

**ЗАЯВЛЕНИЕ О СООТВЕТСТВИИ ЕС**

Настоящим заявляем, что данный продукт в представленной нами модификации соответствует требованиям гармонизированных директив ЕС, стандартов безопасности ЕС и специальных стандартов, распространяющихся на данный продукт.

<b>Продукт</b>	<b>Производитель</b>	<b>Уполномоченное лицо</b>
Погружной насос, электрический	AL-KO Geräte GmbH Ichenhauser Str. 14 D-89359 Kötz	Андреас Хедрих (Andreas Hedrich) Ichenhauser Str. 14 D-89359 Kötz

**Серийный номер**  
G3073075

<b>Тип</b>	<b>Директивы ЕС</b>	<b>Гармонизированные стандарты</b>
ТВР 6000/7	2014/35/ЕС 2014/30/ЕС 2011/65/ЕС	EN 60335-1 EN 50636-2-41 EN 55014-1 EN 55014-2 EN 61000-3-2 EN 61000-3-3

г. Кётц, 22.08.2016 г.



Вольфганг Хергет (Wolfgang Hergeth)  
Управляющий директор

## ОРИГІНАЛ ПОСІБНИКА З ЕКСПЛУАТАЦІЇ

### Зміст

Передмова до посібника.....	98
Опис пристрою.....	98
Вказівки щодо безпеки.....	99
Складання.....	99
Введення в експлуатацію.....	99
Експлуатація.....	100
Технічне обслуговування і догляд.....	100
Зберігання.....	100
Усунення несправностей.....	100
Гарантія.....	101
Декларація про відповідність стандартам ЄС.....	102

## ПЕРЕДМОВА ДО ПОСІБНИКА

- Прочитайте цей посібник з експлуатації перед початком роботи з інструментом. Це забезпечить його безпечно й безперебійну роботу.
- Виконуйте вказівки щодо безпеки та попередження, наведені в цьому документі та на пристрої.
- Документація є частиною продукту і повинні бути передані покупцеві для продажу

### Пояснення символів



#### УВАГА!

Дотримуйтесь цих попереджень, щоб уникнути травмування й матеріальних збитків.



Спеціальні вказівки для кращого розуміння та полегшення роботи.

## ОПИС ПРИСТРОЮ

### Візуальний опис прибору (01)

1	Кабель для під'єднання до електромережі
2	Вихід із насоса / з'єднання для напірного трубопроводу
3	Осі тросу
4	Трос 20 мм/6 мм
5	Опора насоса
6	Отвір входу
7	Корпус насоса
8	Зворотний клапан

### Функціонування

Заглибний насос всмоктує необхідну речовину через вхідний отвір та перекачує її до вихідного отвору.

### Використання за призначенням

Заглибний насос призначений для приватного використання в будинку та саду. Його можна експлуатувати тільки за призначенням згідно з технічними даними.

Заглибний насос призначений для:

- забору води з криниць та шахт;

Заглибний насос призначений тільки для подавання таких рідин:

- чиста вода, дощова вода;

Будь-яке інше використання вважається використанням не за призначенням.

### Можливе неправильне використання

Заглибний насос заборонено використовувати в режимі постійної роботи. Він не призначений для подавання таких речовин:

- питна вода;
- солоня вода;
- продукти харчування;
- агресивні середовища, хімікати;
- їдкі, горючі, вибухові або газоподібні рідини;
- рідини з температурою понад 35°C;
- вода з піском і чистильні рідини.

## ВКАЗІВКИ ЩОДО БЕЗПЕКИ



### УВАГА!

#### Небезпека отримання травм!

Використовуйте пристрій і подовжувальний кабель лише у технічно справному стані. Заборонено використовувати пошкоджені пристрої. Забороняється виводити з ладу запобіжні та захисні пристрої!

- Дітям та особам, що не ознайомилися з посібником з експлуатації, забороняється експлуатувати прилад.
- Ніколи не підіймайте прилад вище з'єднувального кабелю, не транспортуйте та не закріплюйте його.
- Самовільні модифікації або перебудови приладу забороняються.

### Електрична безпека



### ОБЕРЕЖНО!

#### Небезпека під час дотику до струмопровідних деталей!

У разі пошкодження подовжувального кабелю одразу ж вийміть штекер із розетки. Ми рекомендуємо здійснити підключення через автоматичний запобіжний вимикач із номінальним струмом пошкодження < 30 mA.

- Коли в басейні або садовому ставку знаходяться люди, насос не має працювати.
- Домашня мережева напруга повинна збігатися з даними для мережевої напруги в технічній документації. Не використовуйте будь-яку іншу напругу живлення.
- Прилад дозволяється використовувати тільки на електричних пристосуваннях згідно DIN/VDE 0100, частина 737, 738 та 702. Для захисту запобіжником треба встановити лінійний захисний автомат 10 A і автомат захисного вимикання струму пошкодження з номінальним струмом пошкодження 10/30 mA.
- Використовуйте тільки подовжувальні кабелі, що призначені для використання на відкритому повітрі, з мінімальним поперечним перетином 1,5 мм<sup>2</sup>. Кабельні барабани повинні бути повністю розмотані.

- Забороняється використовувати пошкоджені та зношені подовжувальні кабелі.

⇒ *Перед кожним введенням в експлуатацію перевіряйте стан подовжувальних кабелів.*

- Якщо необхідно видовжити кабель підключення, дозволяється використовувати виключно тип кабелів H07RN-F, а також заливну муфту. Даний вид роботи може бути здійснений тільки спеціалістом-електриком.

## СКЛАДАННЯ

### Складання напірного трубопроводу (03)



До конструкції насоса входять зворотній клапан та вихідний отвір. Таким чином ви уникнете витoku води в напірному трубопроводі при неробочому насосі.

1. Монтуєте напірний трубопровід (03/1) до наступного підключення: (03/2).
2. Закріпіть кабель підключення (03/3) до напірного трубопроводу тримачами (03/4).
3. Перед зануренням насоса в колодязь чи шахту прикріпіть надійно троси до їхніх осей (03/5).

## ВВЕДЕННЯ В ЕКСПЛУАТАЦІЮ

### Безпека



### УВАГА!

За допомогою відповідних заходів необхідно усунути появу повторних пошкоджень, що виникають у заглибному насосі через затоплення відсіків.

- Застосовуйте заглибний насос в підвішеному стані (на тросах).
- Експлуатуйте прилад лише в тому випадку, коли заглибний насос повністю занурений.
- Мінімальна відстань між розташуванням насоса та кінцем шахти складає 1 метр.
- Заглибний насос ніколи не повинен працювати із закритим напірним трубопроводом.

- У разі експлуатації в шахтах завжди звертайте увагу на відповідні розміри.
- Завжди накривайте шахти, щоб на них можна було безпечно наступати зверху.

### Демонтаж (зняття) опори насосу (04)

Для того щоб занурити насос в вузьку шахту (мін. діаметр 100 мм.), необхідно зняти його опору.

1. Викрутіть (04/a) обидва шурупа (04/1) з опори насоса (04/2).
2. Від'єднайте (04/b) опору насоса (04/2) від насоса (04/3).

## ЕКСПЛУАТАЦІЯ

### Занурення насосу

Під час занурення та витягування насосу з шахти, уникайте електричного перенапруження та потрапляння сторонніх предметів до приміщення шахти. Їх можна защемити між корпусом насосу та стінкою шахти таким чином, що насос буде повністю знерухомлений.

### Увімкнення насоса



#### УВАГА!

Заглибний насос не повинен усмоктувати тверді частки. Пісок та інші чистильні речовини в подаваному середовищі псують заглибний насос.

1. Змотайте провід для під'єднання до електромережі.
2. Переконайтеся в тому, що електричні штекерні з'єднання розміщені в області, безпечній від затоплень.
3. Вставте мережевий штекер у розетку.

## УСУНЕННЯ НЕСПРАВНОСТЕЙ



#### ОБЕРЕЖНО!

Перед здійсненням будь-яких робіт з усунення неполадок завжди витягуйте штекер із мережі живлення. Неполадки в електричних приладах має усувати кваліфікований електрик.



Не дозволяється викидати прилад разом з простим побутовим сміттям, підлягає особливій утилізації.

**Важливо для Німеччини:** Прилад підлягає особливій утилізації локального здійснення.

### Вимкнення насоса

1. Витягніть мережевий штекер із розетки.

## ТЕХНІЧНЕ ОБСЛУГОВУВАННЯ І ДОГЛЯД

### Чищення насоса



Після подавання хлорованої води до плавального басейну чи рідин, що залишають після себе осад, слід промити насос чистою водою.

1. За потреби здійснюйте чищення усмоктувального отвору на опорі.

### Перевірка тросу

1. Необхідно час від часу виймати насос з місця його безпосереднього застосування.
2. Перевірка тросу. Якщо трос було пошкоджено можлива заміна виключно оригінальною запаскою.
3. Провірте, чи осі тросу зможуть витримати більшу навантаження.

Якщо трос було пошкоджено, спробуйте обережно пересунути насос з місця його використання. Не висмикуйте в жодному разі проводів.

## ЗБЕРІГАННЯ



При ймовірності замороження необхідно повністю злити воду та передислокувати насос в місце захищене від надмірно низької температури.

Несправність	Можлива причина	Спосіб усунення
Двигун не працює.	Робоче колесо заблоковано	Видалити бруд у зоні всмоктування.
	Термовимикач вимкнувся.	Зачекайте, доки термовимикач знову ввімкне заглибний насос. Слідкуйте за максимальною температурою подаваного середовища. Потрібно перевірити заглибний насос.
	Мережева напруга відсутня.	Кваліфікованих електрик має перевірити датчики та електроживлення.
Заглибний насос працює, але не подає рідину.	Закупорка під час усмоктування.	Видалити бруд у зоні всмоктування.
	Напірний трубопровід закритий.	Відкрити напірний трубопровід.
	Напірний шланг зігнутий.	Розправити напірний шланг.
Об'єм подаваної рідини надто малий	Діаметр шланга надто малий.	Використовуйте напірний шланг із більшим діаметром.
	Закупорка під час усмоктування.	Видалити бруд у зоні всмоктування.
	Висота подавання надто велика.	Зважайте на висоту подавання, див. технічні характеристики!



У разі виникнення неполадок, які ви не можете усунути самостійно, зверніться до нашого сервісного центру.

## ГАРАНТІЯ

Ми усуваємо можливі дефекти матеріалів чи виробничий брак пристрою впродовж встановленого законом тер- міну подачі рекламаций на свій розсуд шляхом ремонту чи заміни. Термін визначається законодавством країни, у якій було придбано пристрій.

Гарантія діє лише за наступних умов:

- при належному використанні пристрою;
- при дотриманні довідника з експлуатації;
- при використанні оригінальних запчастин.

Гарантія анулюється:

- при спробах ремонту пристрою;
- при технічних змінах пристрою;
- при застосуванні не за призначенням (напри- клад, у комерційних цілях).

Гарантія не поширюється:

- на пошкодження лакового покриття, які пояснюються нормальним зношуванням;
- деталі, що зношуються, у каталозі запчастин включені в рамку [xxx xxx (x)]
- двигуни внутрішнього згоряння: для них діють гарантійні положення відповідного виробника.

Гарантійний період починається с дати придбання першим покупцем. Такою датою вважається дата оригіналь- ного документу на придбання. У гарантійному випадку зверніться з даним гарантійним листом та документом, який підтверджує купівлю то- вару, до свого дилера чи до найближчого авторизованого сервісного центру. Гарантія дає право покупцеві пред'являти виробникові претензії відносно усунення недоліків виробу.

**ДЕКЛАРАЦІЯ ПРО ВІДПОВІДНІСТЬ СТАНДАРТАМ ЄС**

Цим документом ми заявляємо, що цей спроектований нами продукт відповідає вимогам погоджених директив ЄС, стандартам безпеки ЄС, а також іншим стандартам, що застосовані до цього продукту.

**Виріб**

Заглибний  
електричний

насос,

**Виробник**

AL-KO Geräte GmbH  
Ichenhauser Str. 14  
D-89359 Kötz

**Уповноважена особа**

Андреас Хедрих (Andreas Hedrich)  
Ichenhauser Str. 14  
D-89359 Kötz

**Серійний номер**

G3073075

**Тип**

TBP 6000/7

**Директиви ЄС**

2014/35/ЄС  
2014/30/ЄС  
2011/65/ЄС

**Гармонізовані стандарти**

EN 60335-1  
EN 50636-2-41  
EN 55014-1  
EN 55014-2  
EN 61000-3-2  
EN 61000-3-3

Kötz, 22.08.2016



Вольфганг Хергет (Wolfgang Hergeth)  
Директор

# TBP 6000/7

Art. Nr. 113 470

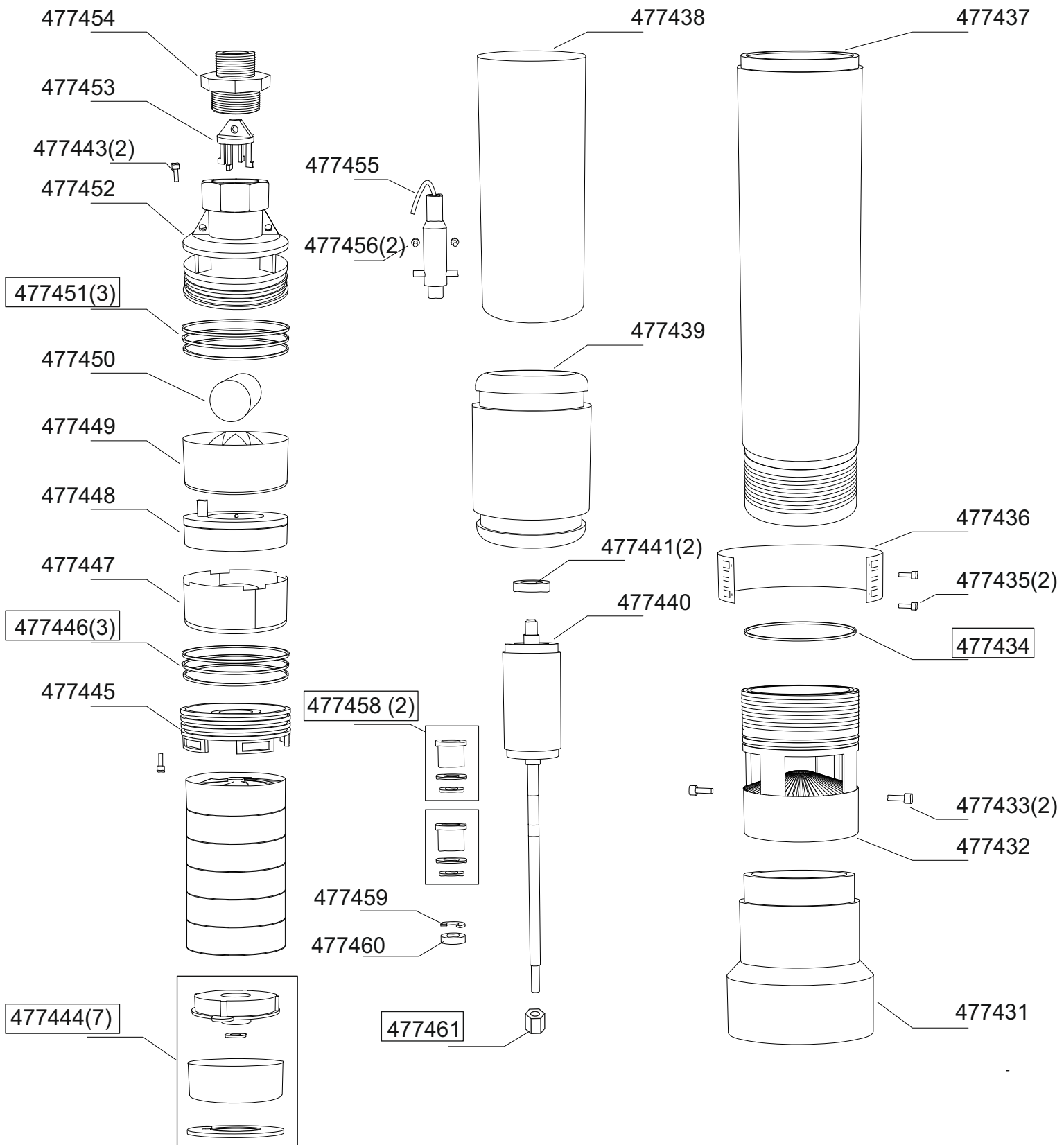

E 113470

a	b	c	d	e	f
---	---	---	---	---	---

Country	Company	Telephone	Fax
A	AL-KO KOBER Ges.m.b.H.	(+43)3578/2515-100	(+43)3578/2515-31
AUS	AL-KO INTERNATIONAL Pty. Ltd.	(+61) 3 / 97 67 - 3700	(+61) 3 / 97 67 - 3799
B / L	Eurogarden NV	(+32)16/805427	(+32)16/805425
BG	Valerii S&M Group SJ	(+359)2 942 34 02	(+359)2 942 34 10
CH	AL-KO KOBER AG	(+41)56/418-31 53	(+41)56/4183160
CZ	AL-KO KOBER Spol. S.R.O.	(+420)3 82 / 21 03 81	(+420)3 82 / 21 27 82
D	AL-KO GERÄTE GmbH	(+49)8221/203-0	(+49)8221/97-8199
DK	AL-KO GINGE A/S	(+45) 98 82 10 00	(+45) 98 82 54 54
EST/LT/LV	SIA AL-KO KOBER	(+371)67/627-326	((+371)67/807-018
F	AL-KO S.A.S.	(+33)3/8576-3500	(+33)3/8576-3581
GB	Rochford Garden Machinery Ltd.	(+44)1963/828050	(+44)1963/828052
H	AL-KO KFT	(+36) 29 / 53 70 - 50	(+36) 29/5370-51
HR	Brun.ko.-prom d.o.o.	(+385)1 3096 567	(+385)1 3096 567
I	AL-KO KOBER GmbH / SRL	(+39) 0 39 / 9 32 9 - 3 11	(+39) 0 39 / 9 32 9 - 3 90
IN	AGRO-COMMERCIAL	(+91)3322874206	(+91)3322874139
IQ	Avro Gulistan Com	(+946)750 450 80 64	
IRL	Cyril Johnston & Co. Ltd.	(+44)2890813121	(+44)2890914220
LY	ASHOFAN FOR AGRICULT. ACC.	(+218)512660209	(+218)512660209
MA	BADRA Sarl	(+212)022447128	(+212)022447130
MK	Techno Geneks	(+389)2 2551801	(+389)2 2520175
N	AL-KO GINGE A/S	(+47)64/86-2550	(+47)64/86-2554
NL	O.DE LEEUW GROENTECHNIEK	(+31)38/ 444 6160	(+31)38/ 444 6358
PL	AL-KO KOBER Sp. z.o.o.	(+48)61/816-1925	(+48)61/816-1980
RO	SC PECEF TEHNICA SRL	(+40)344 40 30 30	(+40)244 51 44 86
RUS	OOO AL-KO KOBER	(+7)499/16708-42	(+7)499/96600-00
RUS	ZAO AL-KO St. Petersburg GmbH	(+7)812/446-1084	(+7)812/446-1084
S	GINGE Svenska AB	(+46)31/57-3580	(+46)31/57-5620
SK	AL-KO KOBER Slovakia Spol. S.R.O.	(+421)2/4564-8267	(+421)2/4564-8117
SLO	Darko Opara s.p.	(+386)1 722 58 50	(+386)1 722 58 51
SRB	Agromarket d.o.o.	(+381)34 308 000	(+381)34 308 16
TR	ZIMAS A.S.	(+90)232 4580586	(+90)232 4572697
UA	TOV AL-KO KOBER	(+380)44/392-07-08	(+380)44/392-07-09